

Aufbau Brüstungsscheibe: VSG aus ESG 6 mm / PVB 0,76 mm / ESG 6 mm

Mini- und maximale Abmessungen der Brüstungsscheiben sind den Verarbeitungsrichtlinien zu entnehmen!

batimet
Holz-Aluminium · Systeme · Fenster · Fassade

Enderstrasse 90 | D-01277 Dresden
Telefon: +49 (0) 351.81186.0
Telefax: +49 (0) 351.81186.11
info@batimet.de | www.batimet.de

System	Datum	Name	Maßstab	
batimet TA35 FVNG RA flächenversetzt kantig mit Absturzsicherung Vertikalschnitt unten	Gezeich.	14.11.2019	Pickel	Ansicht
	Gepr.			M1:1
Beschreibung	Norm		Detail	-
Rahmen 66 mm mit Entwässerung Flügelprofil 41 mm Flügelversatz 15 mm	Zeichnungs-Nr.: 65101			Index: A

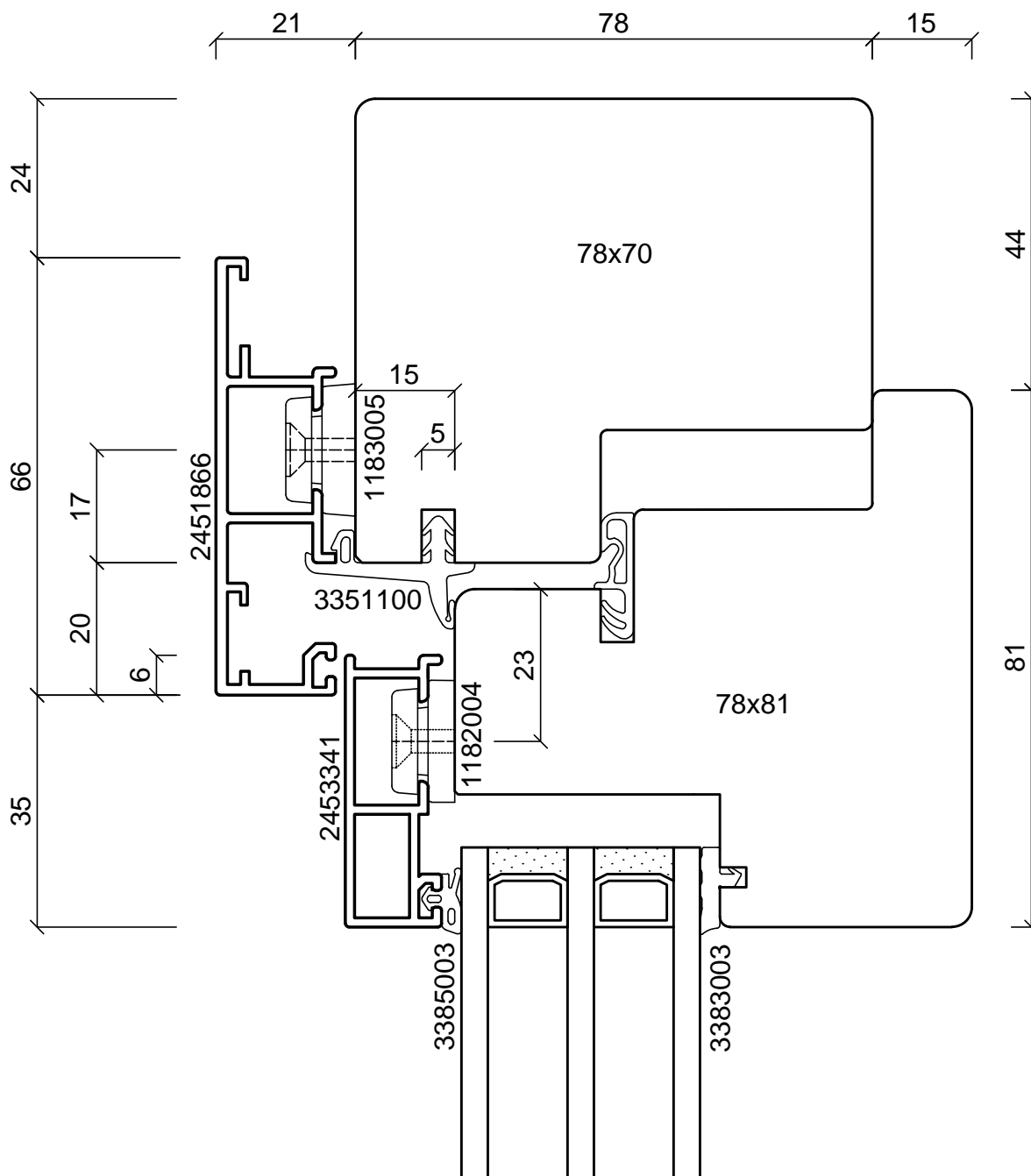
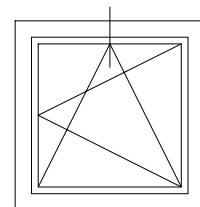

Aufbau Brüstungsscheibe: VSG aus ESG 6 mm / PVB 0,76 mm / ESG 6 mm
 Mini- und maximale Abmessungen der Brüstungsscheiben sind den Verarbeitungsrichtlinien zu entnehmen!

batimet
 Holz-Aluminium · Systeme · Fenster · Fassade

Enderstrasse 90 | D-01277 Dresden
 Telefon: +49 (0) 351.81186.0
 Telefax: +49 (0) 351.81186.11
 info@batimet.de | www.batimet.de

System	Datum	Name	Maßstab	
batimet TA35 FVNG RA flächenversetzt kantig mit Absturzsicherung Vertikalschnitt oben	Gezeich. 14.11.2019	Pickel	Ansicht	M1:1
	Gepr.		Detail	-
Beschreibung	Norm			
Rahmen 66 mm Flügelprofil 41 mm Flügelversatz 15 mm	Zeichnungs-Nr.: 65102		Index: A	

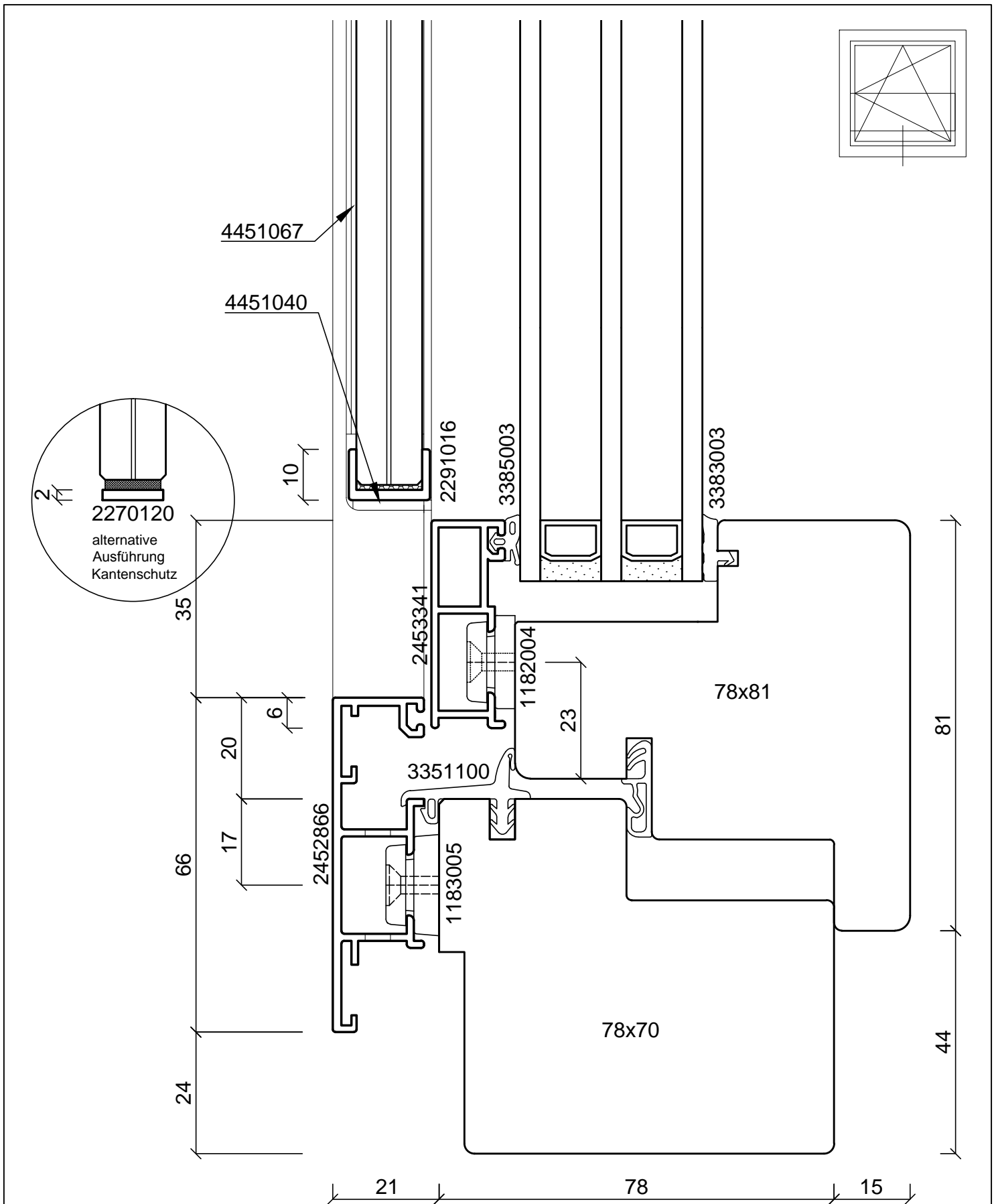

Aufbau Brüstungsscheibe: VSG aus ESG 6 mm / PVB 0,76 mm / ESG 6 mm
 Mini- und maximale Abmessungen der Brüstungsscheiben sind den Verarbeitungsrichtlinien zu entnehmen!

batimet
 Holz-Aluminium · Systeme · Fenster · Fassade

Enderstrasse 90 | D-01277 Dresden
 Telefon: +49 (0) 351.81186.0
 Telefax: +49 (0) 351.81186.11
 info@batimet.de | www.batimet.de

System	Datum	Name	Maßstab	
batimet TA35 FVNG RA flächenversetzt kantig mit Absturzsicherung Vertikalschnitt unten	Gezeich. 14.11.2019	Pickel	Ansicht	M1:1
	Gepr.		Detail	-
Beschreibung	Norm			
Rahmen 66 mm mit Entwässerung Flügelprofil 41 mm Flügelversatz 15 mm	Zeichnungs-Nr.: 65103		Index: A	

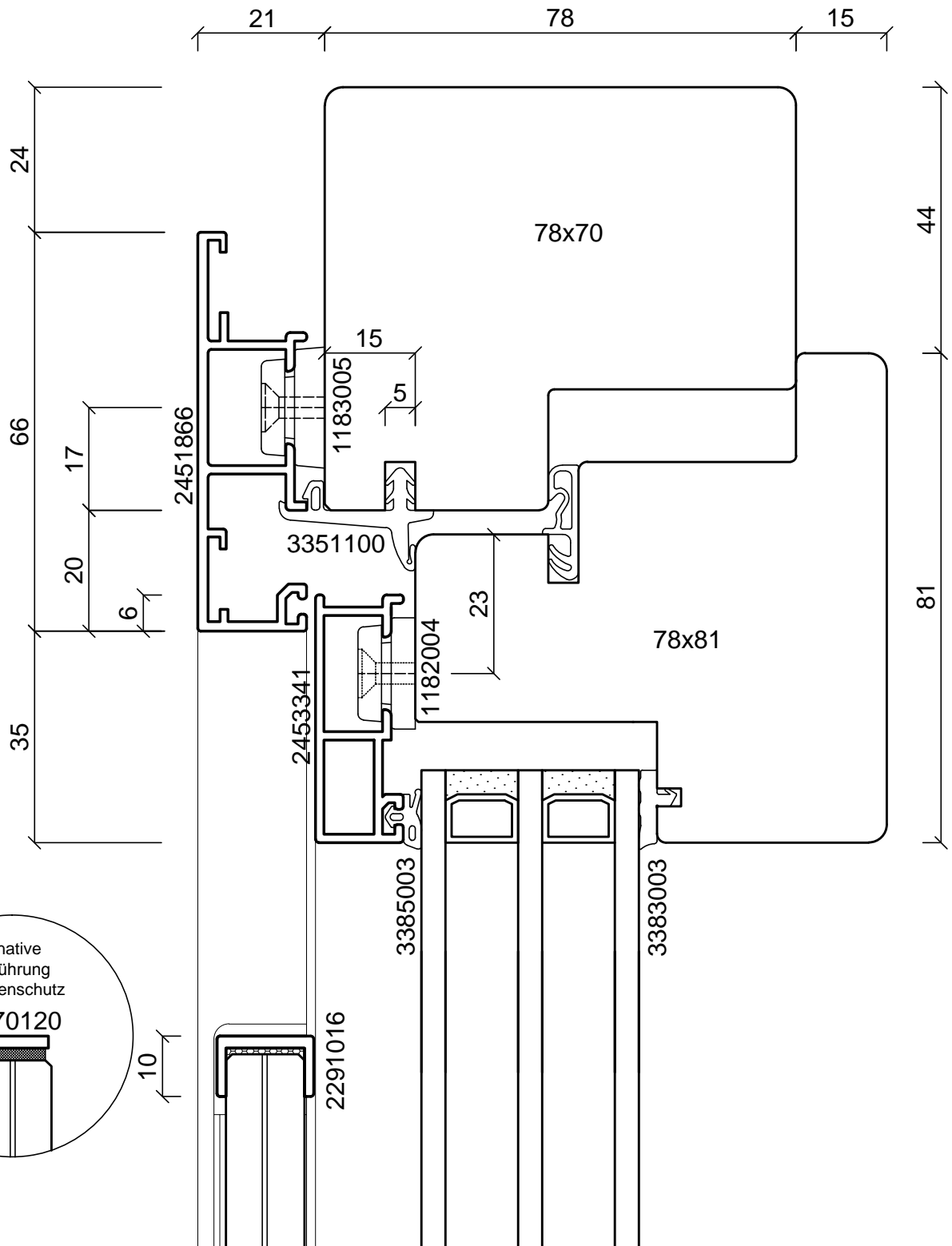
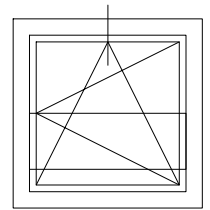

Aufbau Brüstungsscheibe: VSG aus ESG 6 mm / PVB 0,76 mm / ESG 6 mm
 Mini- und maximale Abmessungen der Brüstungsscheiben sind den Verarbeitungsrichtlinien zu entnehmen!

batimet
 Holz-Aluminium · Systeme · Fenster · Fassade

Enderstrasse 90 | D-01277 Dresden
 Telefon: +49 (0) 351.81186.0
 Telefax: +49 (0) 351.81186.11
 info@batimet.de | www.batimet.de

System		Datum	Name	Maßstab	
batimet TA35 FVNG RA flächenversetzt kantig mit Absturzicherung Vertikalschnitt oben	Gezeich.	14.11.2019	Pickel	Ansicht	M1:1
	Gepr.			Detail	-
Beschreibung	Norm				
Rahmen 66 mm Flügelprofil 41 mm Flügelversatz 15 mm	Zeichnungs-Nr.: 65104			Index: A	

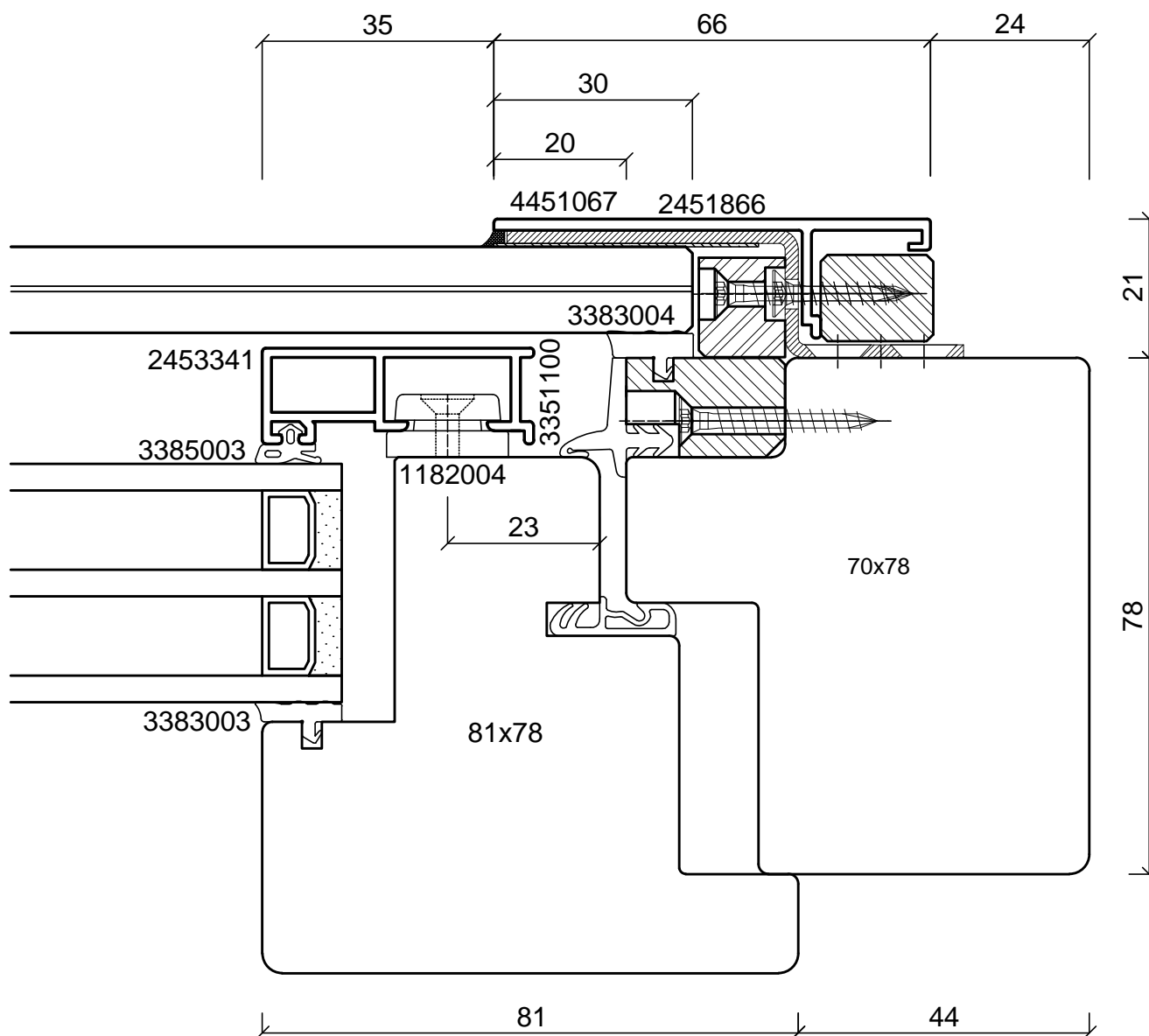
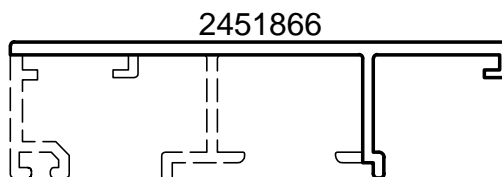
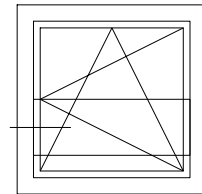

Aufbau Brüstungsscheibe: VSG aus ESG 6 mm / PVB 0,76 mm / ESG 6 mm

Mini- und maximale Abmessungen der Brüstungsscheiben sind den Verarbeitungsrichtlinien zu entnehmen!

batimet
Holz-Aluminium · Systeme · Fenster · Fassade

Enderstrasse 90 | D-01277 Dresden
Telefon: +49 (0) 351.81186.0
Telefax: +49 (0) 351.81186.11
info@batimet.de | www.batimet.de

System	Datum	Name	Maßstab	
batimet TA35 FVNG RA flächenversetzt kantig mit Absturzsicherung Horizontalschnitt	Gezeich. 14.11.2019	Pickel	Ansicht	M1:1
	Gepr.		Detail	-
Beschreibung	Norm			
Rahmen 66 mm mit Entwässerung Flügelprofil 41 mm Flügelversatz 15 mm	Zeichnungs-Nr.: 65105		Index: A	

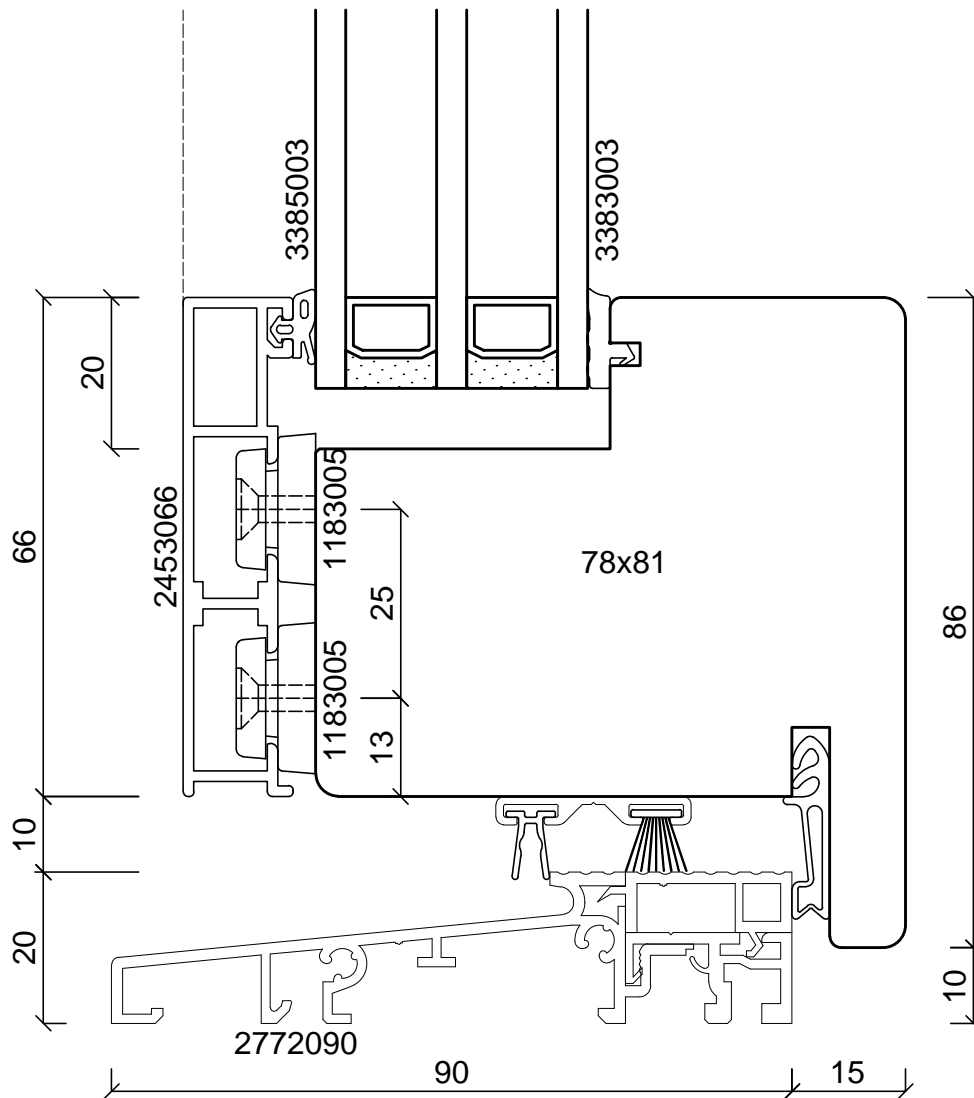
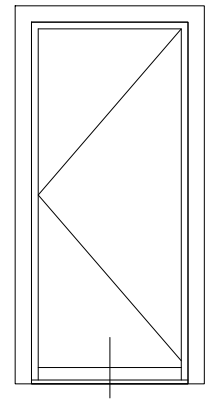

Aufbau Brüstungsscheibe: VSG aus ESG 6 mm / PVB 0,76 mm / ESG 6 mm

Mini- und maximale Abmessungen der Brüstungsscheiben sind den Verarbeitungsrichtlinien zu entnehmen!

batimet
Holz-Aluminium · Systeme · Fenster · Fassade

Enderstrasse 90 | D-01277 Dresden
Telefon: +49 (0) 351.81186.0
Telefax: +49 (0) 351.81186.11
info@batimet.de | www.batimet.de

System	Datum	Name	Maßstab	
batimet TA35 FVNG RA flächenversetzt kantig mit Absturzsicherung Vertikalschnitt unten, Schwelle	Gezeich. 14.11.2019	Pickel	Ansicht	M1:1
	Gepr.		Detail	-
Beschreibung	Norm			
Flügelprofil 66 mm Flügelversatz 15 mm Schwelle + Zubehör nicht im Lieferumfang	Zeichnungs-Nr.: 65106		Index: A	

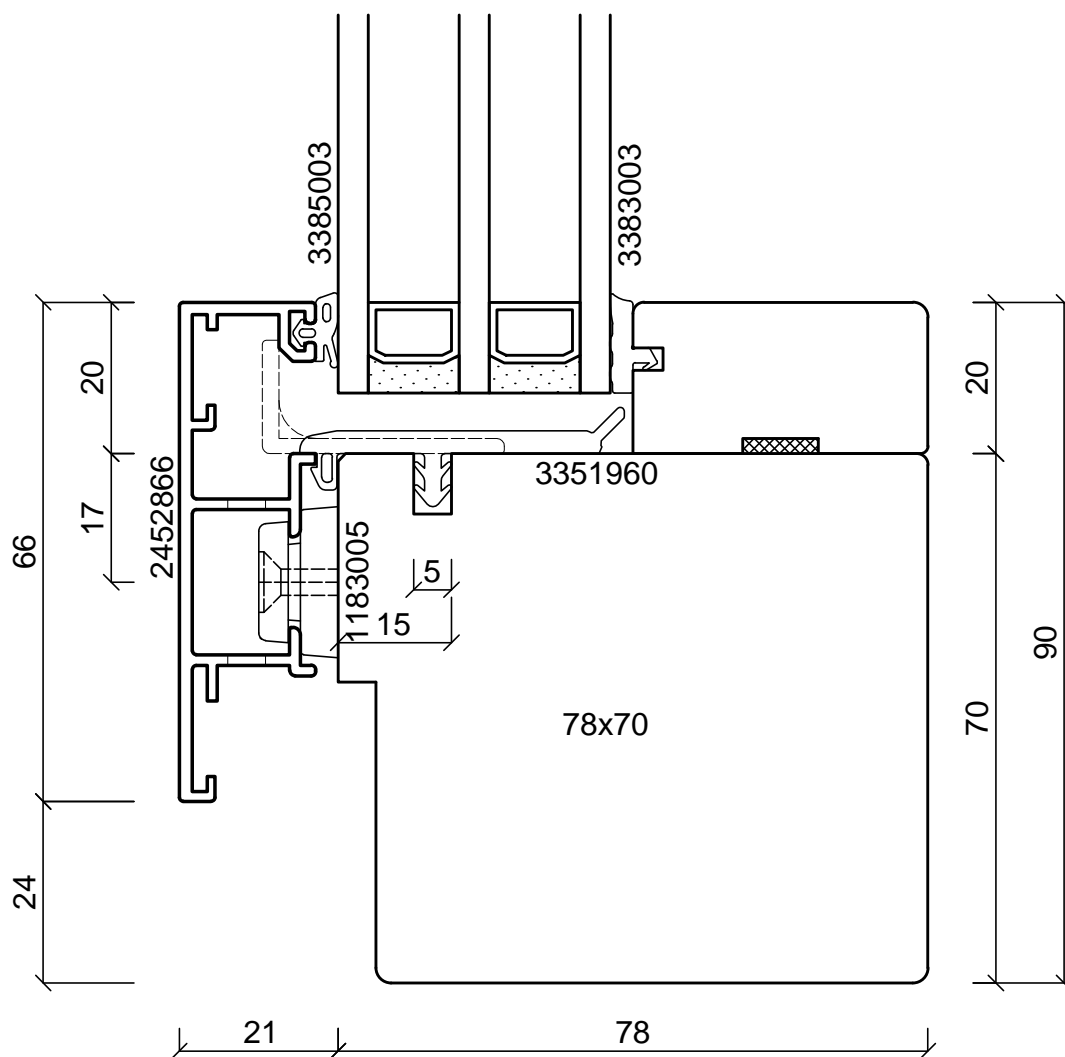
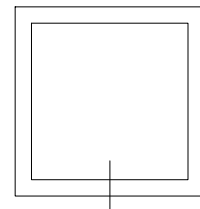

Aufbau Brüstungsscheibe: VSG aus ESG 6 mm / PVB 0,76 mm / ESG 6 mm

Mini- und maximale Abmessungen der Brüstungsscheiben sind den Verarbeitungsrichtlinien zu entnehmen!

batimet
Holz-Aluminium · Systeme · Fenster · Fassade

Enderstrasse 90 | D-01277 Dresden
Telefon: +49 (0) 351.81186.0
Telefax: +49 (0) 351.81186.11
info@batimet.de | www.batimet.de

System	Datum	Name	Maßstab	
batimet TA35 FVNG RA flächenversetzt kantig mit Absturzsicherung Vertikalschnitt unten, Festverglasung	Gezeich.	14.11.2019	Pickel	Ansicht
	Gepr.			M1:1
Beschreibung	Norm		Detail	-
Rahmen 66 mm mit Entwässerung Festverglasungsdichtung	Zeichnungs-Nr.: 65001			Index: A

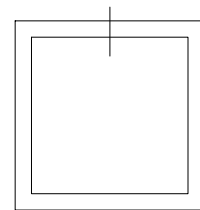
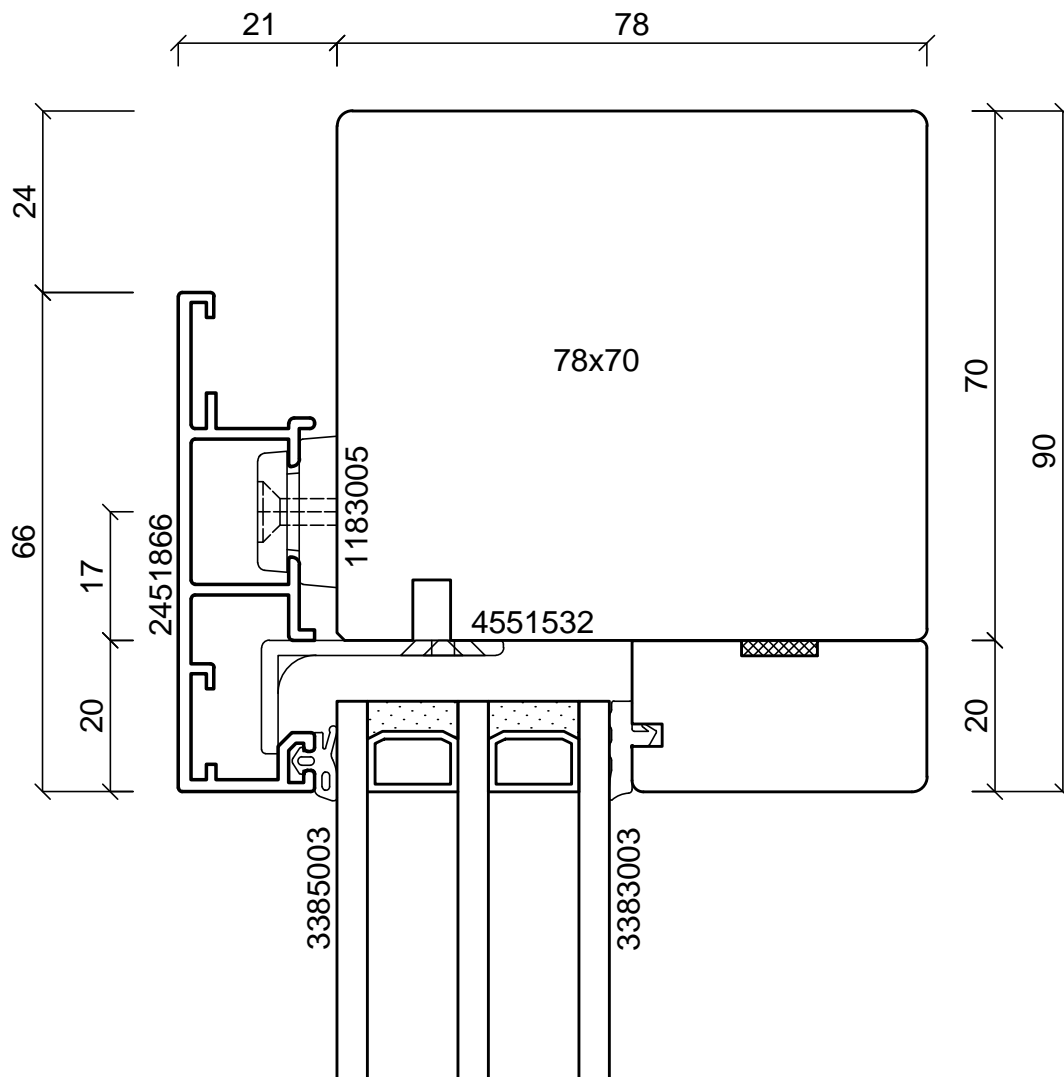

Brüstungsscheibe aus VSG (ESG 6 mm / PVB / ESG 6 mm)
 Mini- und maximale Abmessungen der Brüstungsscheiben sind den Verarbeitungsrichtlinien zu entnehmen!

batimet
 Holz-Aluminium · Systeme · Fenster · Fassade

Enderstrasse 90 | D-01277 Dresden
 Telefon: +49 (0) 351.81186.0
 Telefax: +49 (0) 351.81186.11
 info@batimet.de | www.batimet.de

System		Datum	Name	Maßstab	
batimet TA35 FVNG RA flächenversetzt kantig mit Absturzsicherung Vertikalschnitt oben, Festverglasung	Gezeich.	14.11.2019	Pickel	Ansicht	M1:1
	Gepr.			Detail	-
Beschreibung	Norm				
Rahmen 66 mm	Zeichnungs-Nr.: 65002			Index: A	

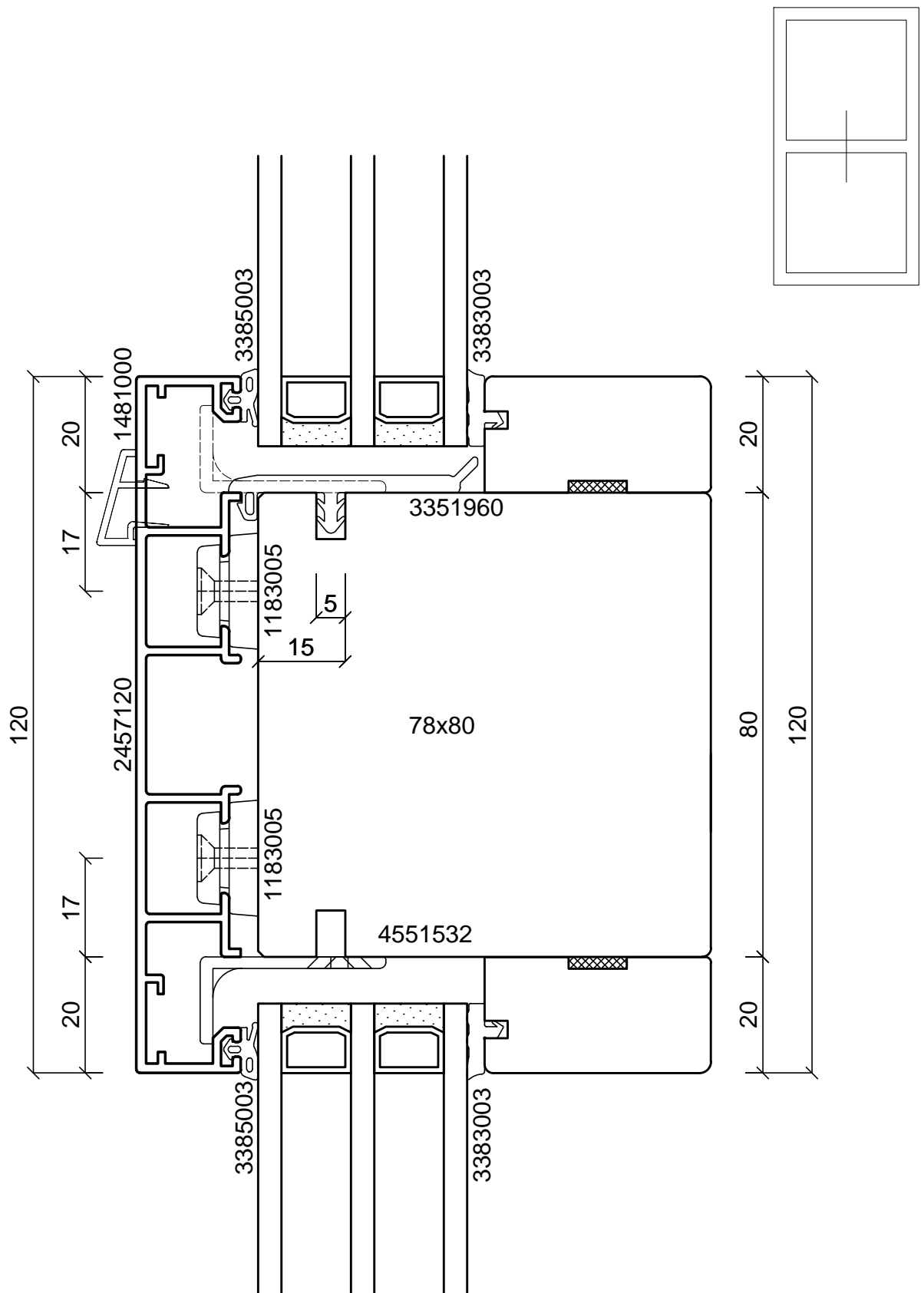

Aufbau Brüstungsscheibe: VSG aus ESG 6 mm / PVB 0,76 mm / ESG 6 mm
 Mini- und maximale Abmessungen der Brüstungsscheiben sind den Verarbeitungsrichtlinien zu entnehmen!

batimet
 Holz-Aluminium · Systeme · Fenster · Fassade

Enderstrasse 90 | D-01277 Dresden
 Telefon: +49 (0) 351.81186.0
 Telefax: +49 (0) 351.81186.11
 info@batimet.de | www.batimet.de

System		Datum	Name	Maßstab	
batimet TA35 FVNG RA flächenversetzt kantig mit Absturzsicherung Vertikalschnitt Kämpfer	Gezeich.	14.11.2019	Pickel	Ansicht	M1:1
	Gepr.			Detail	-
Beschreibung	Norm				
Kämpferprofil 120 mm Festverglasungsdichtung	Zeichnungs-Nr.: 65201			Index: A	

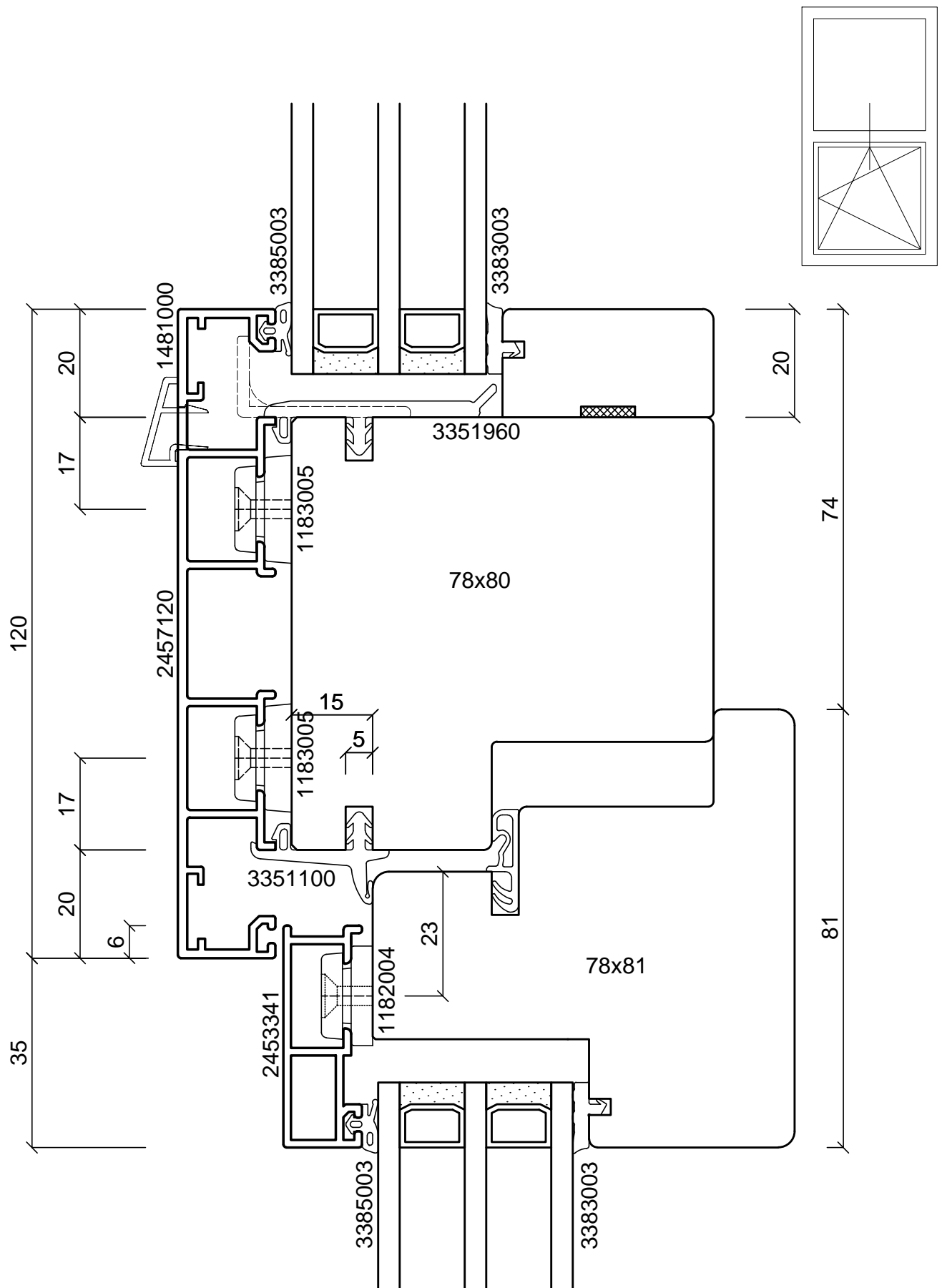

Aufbau Brüstungsscheibe: VSG aus ESG 6 mm / PVB 0,76 mm / ESG 6 mm
 Mini- und maximale Abmessungen der Brüstungsscheiben sind den Verarbeitungsrichtlinien zu entnehmen!

batimet
 Holz-Aluminium · Systeme · Fenster · Fassade

Enderstrasse 90 | D-01277 Dresden
 Telefon: +49 (0) 351.81186.0
 Telefax: +49 (0) 351.81186.11
 info@batimet.de | www.batimet.de

System	Datum	Name	Maßstab	
batimet TA35 FVNG RA flächenversetzt kantig mit Absturzicherung Vertikalschnitt Kämpfer	Gezeich.	14.11.2019	Pickel	Ansicht M1:1
	Gepr.			Detail -
Beschreibung	Norm			
Kämpferprofil 120 mm Flügelprofil 41 mm Flügelversatz 15 mm	Zeichnungs-Nr.: 65202			Index: A

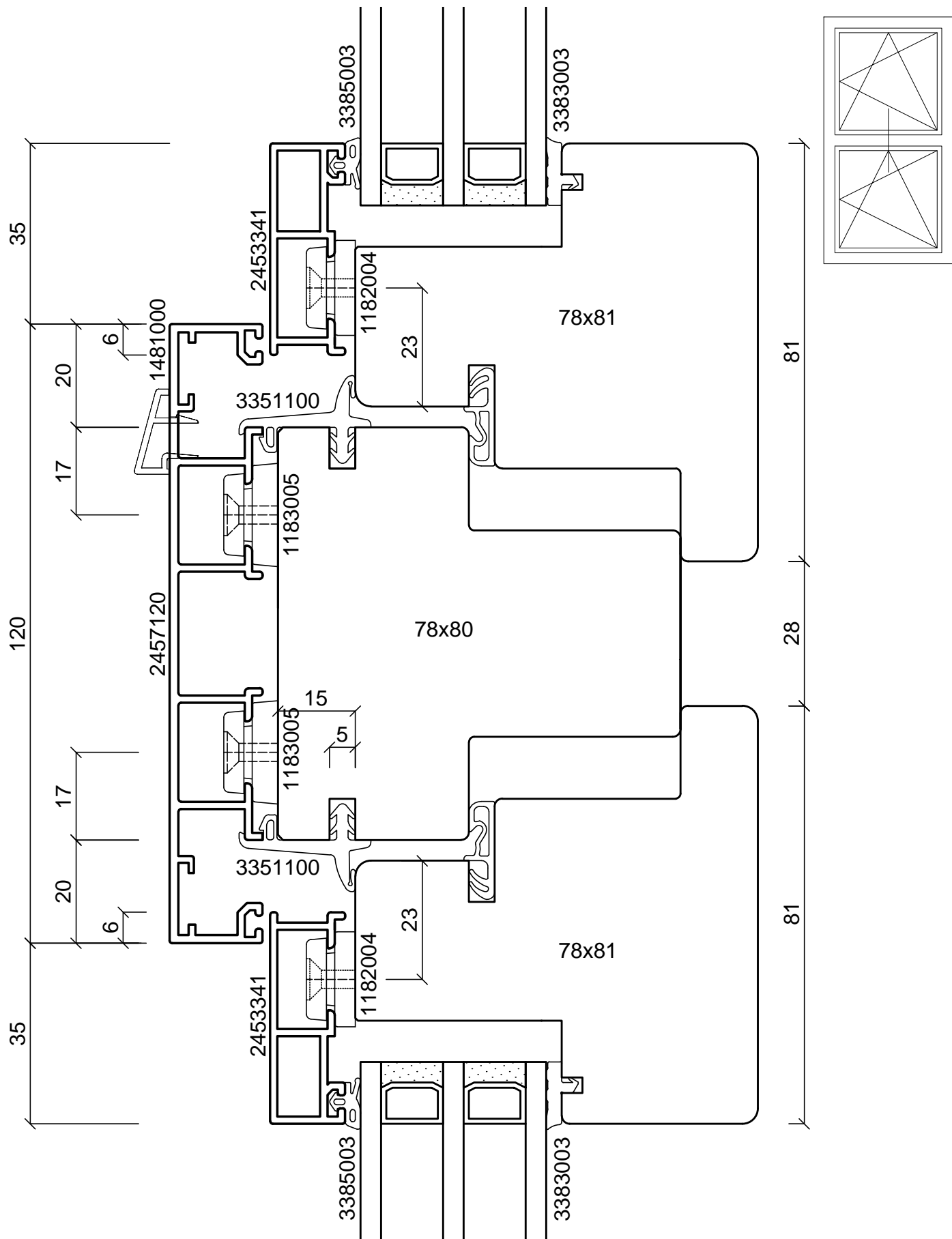

Aufbau Brüstungsscheibe: VSG aus ESG 6 mm / PVB 0,76 mm / ESG 6 mm
 Mini- und maximale Abmessungen der Brüstungsscheiben sind den Verarbeitungsrichtlinien zu entnehmen!

batimet
 Holz-Aluminium · Systeme · Fenster · Fassade

Enderstrasse 90 | D-01277 Dresden
 Telefon: +49 (0) 351.81186.0
 Telefax: +49 (0) 351.81186.11
 info@batimet.de | www.batimet.de

System	Datum	Name	Maßstab	
batimet TA35 FVNG RA flächenversetzt kantig mit Absturzsicherung Vertikalschnitt Kämpfer	Gezeich.	14.11.2019	Pickel	Ansicht M1:1
	Gepr.			Detail -
Beschreibung	Norm			
Kämpferprofil 120 mm Flügelprofil 41 mm Flügelversatz 15 mm	Zeichnungs-Nr.: 65203			Index: A

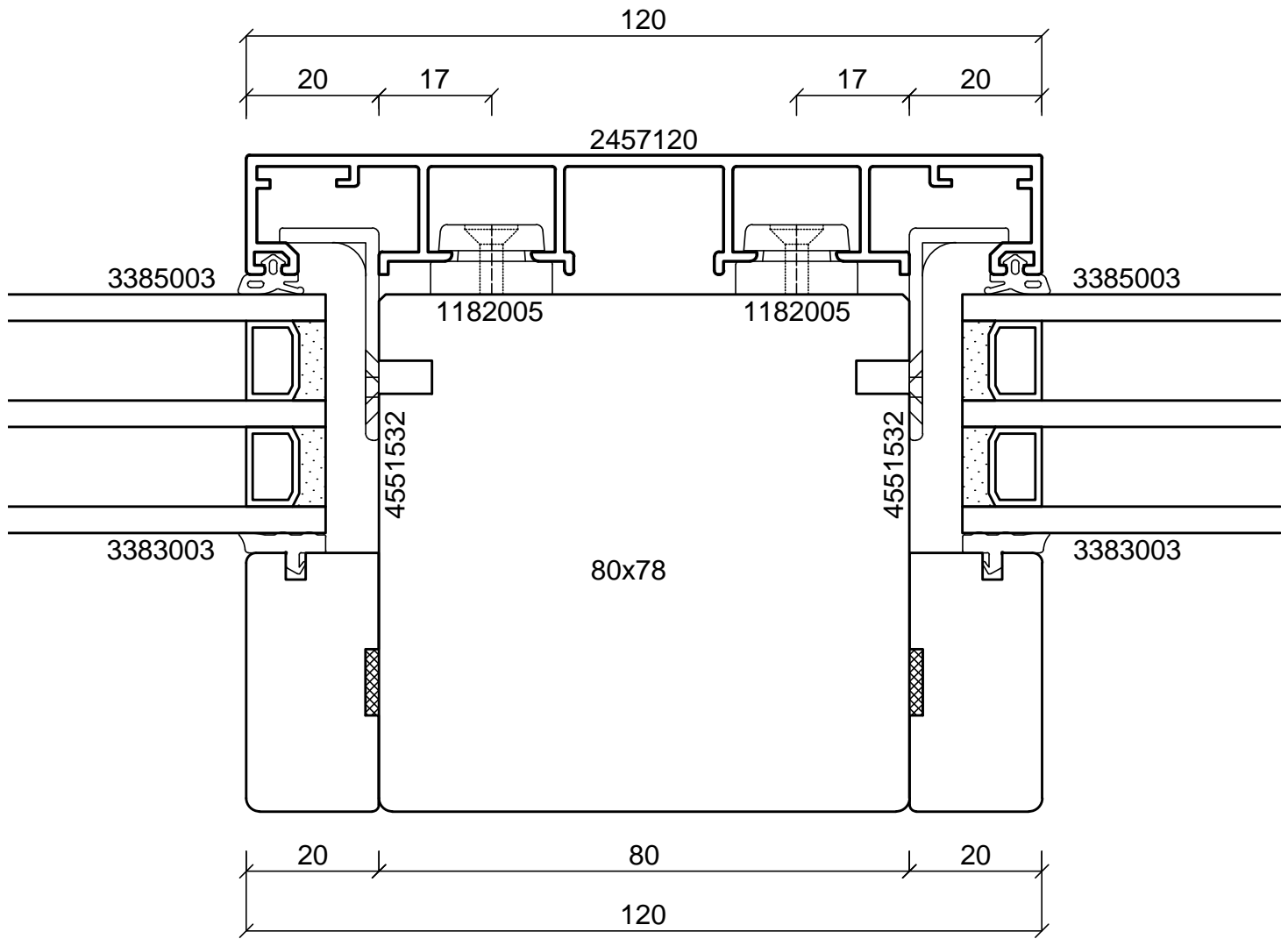
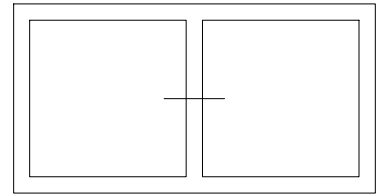

Aufbau Brüstungsscheibe: VSG aus ESG 6 mm / PVB 0,76 mm / ESG 6 mm
 Mini- und maximale Abmessungen der Brüstungsscheiben sind den Verarbeitungsrichtlinien zu entnehmen!

batimet
 Holz-Aluminium · Systeme · Fenster · Fassade

Enderstrasse 90 | D-01277 Dresden
 Telefon: +49 (0) 351.81186.0
 Telefax: +49 (0) 351.81186.11
 info@batimet.de | www.batimet.de

System	Datum	Name	Maßstab	
batimet TA35 FVNG RA flächenversetzt kantig mit Absturzsicherung Horizontalschnitt Setzholz	Gezeich.	14.11.2019	Pickel	Ansicht M1:1
	Gepr.			Detail -
Beschreibung	Norm			
Setzholzprofil 120 mm	Zeichnungs-Nr.: 65301		Index: A	

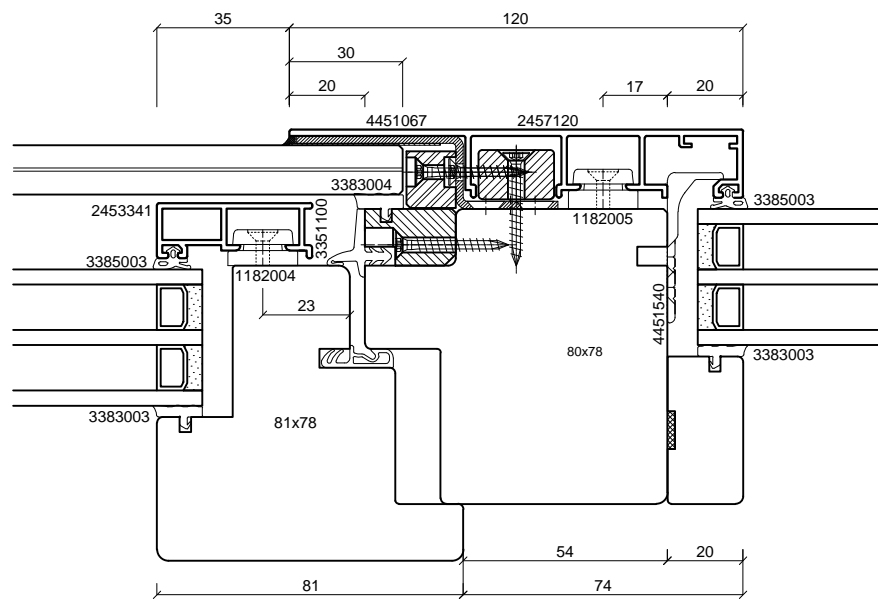
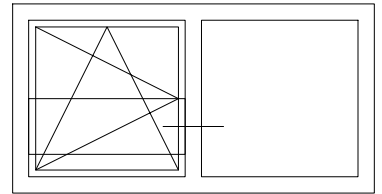

Aufbau Brüstungsscheibe: VSG aus ESG 6 mm / PVB 0,76 mm / ESG 6 mm
 Mini- und maximale Abmessungen der Brüstungsscheiben sind den Verarbeitungsrichtlinien zu entnehmen!

batimet
 Holz-Aluminium · Systeme · Fenster · Fassade

Enderstrasse 90 | D-01277 Dresden
 Telefon: +49 (0) 351.81186.0
 Telefax: +49 (0) 351.81186.11
 info@batimet.de | www.batimet.de

System	Datum	Name	Maßstab	
batimet TA35 FVNG RA flächenversetzt kantig mit Absturzsicherung Horizontalschnitt Setzholz	Gezeich. 14.11.2019	Pickel	Ansicht	M1:2
	Gepr.		Detail	-
Beschreibung	Norm			
Setzholzprofil 120 mm Flügelprofil 41 mm Flügelversatz 15 mm	Zeichnungs-Nr.: 65302		Index: A	

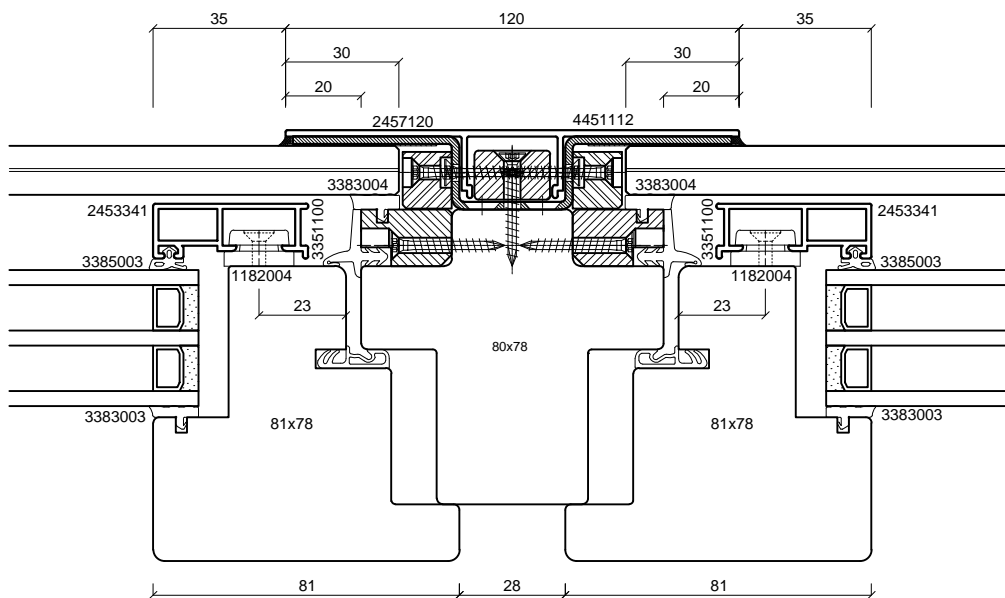
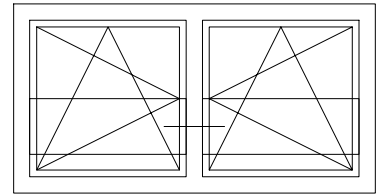

Aufbau Brüstungsscheibe: VSG aus ESG 6 mm / PVB 0,76 mm / ESG 6 mm

Mini- und maximale Abmessungen der Brüstungsscheiben sind den Verarbeitungsrichtlinien zu entnehmen!



batimet
Holz-Aluminium · Systeme · Fenster · Fassade

Enderstrasse 90 | D-01277 Dresden
Telefon: +49 (0) 351.81186.0
Telefax: +49 (0) 351.81186.11
info@batimet.de | www.batimet.de

System	Datum	Name	Maßstab	
batimet TA35 FVNG RA flächenversetzt kantig mit Absturzsicherung Horizontalschnitt Setzholz	Gezeich.	14.11.2019	Pickel	Ansicht M1:2
	Gepr.			Detail -
Beschreibung	Norm			
Setzholzprofil 120 mm Flügelprofil 41 mm Flügelversatz 15 mm	Zeichnungs-Nr.: 65303			Index: A

Kontakt zwischen Stulpprofil und Brüstungsscheibe ist durch geeignete Maßnahmen zu verhindern! (s. Verarbeitungsrichtlinie)

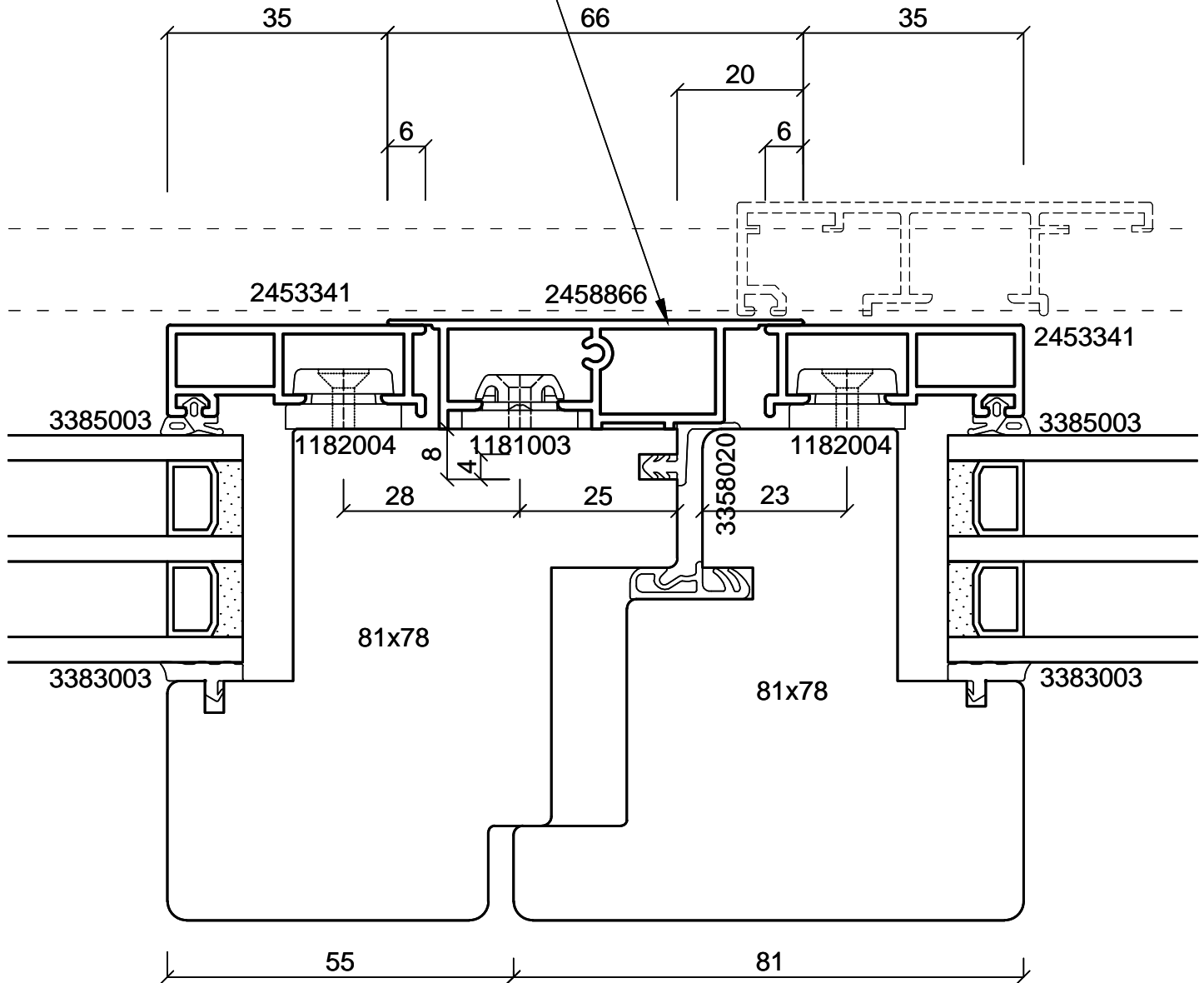
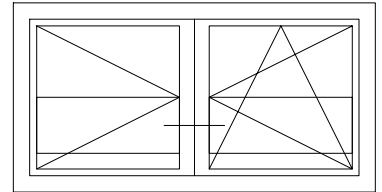

Aufbau Brüstungsscheibe: VSG aus ESG 6 mm / PVB 0,76 mm / ESG 6 mm
 Mini- und maximale Abmessungen der Brüstungsscheiben sind den Verarbeitungsrichtlinien zu entnehmen!

batimet
 Holz-Aluminium · Systeme · Fenster · Fassade

Enderstrasse 90 | D-01277 Dresden
 Telefon: +49 (0) 351.81186.0
 Telefax: +49 (0) 351.81186.11
 info@batimet.de | www.batimet.de

System	Datum	Name	Maßstab	
batimet TA35 FVNG RA flächenversetzt kantig mit Absturzsicherung Horizontalschnitt Stulp	Gezeich. 14.11.2019	Pickel	Ansicht	M1:1
	Gepr.		Detail	-
Beschreibung	Norm			
Stulpprofil 66 mm Flügelprofil 41 mm Stulpdichtung	Zeichnungs-Nr.: 65401		Index: A	

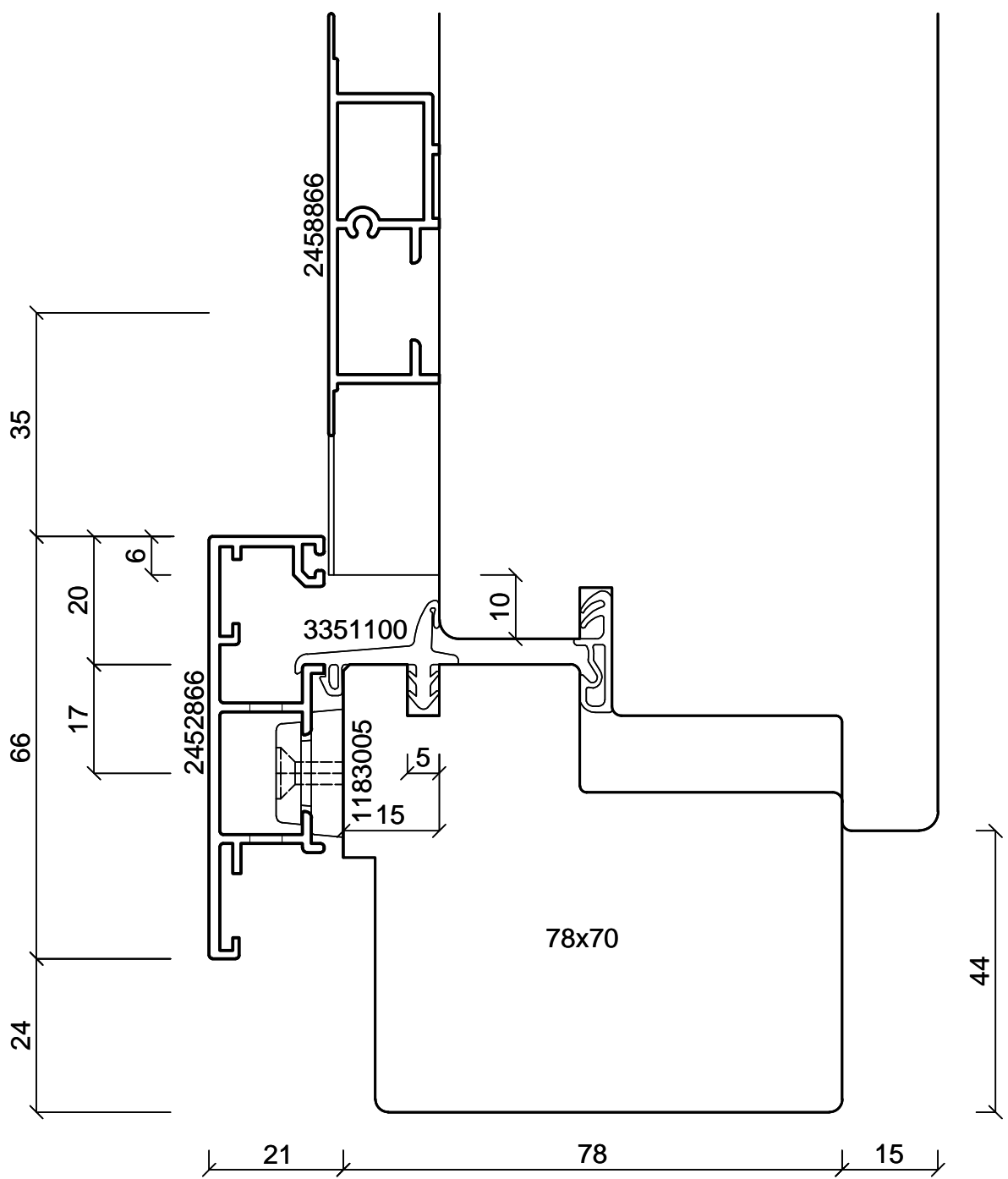
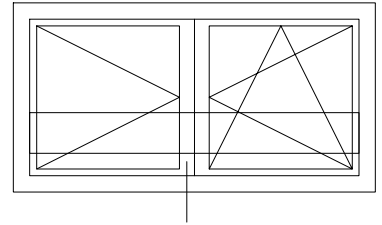

Aufbau Brüstungsscheibe: VSG aus ESG 6 mm / PVB 0,76 mm / ESG 6 mm
 Mini- und maximale Abmessungen der Brüstungsscheiben sind den Verarbeitungsrichtlinien zu entnehmen!

batimet
 Holz-Aluminium · Systeme · Fenster · Fassade
 Enderstrasse 90 | D-01277 Dresden
 Telefon: +49 (0) 351.81186.0
 Telefax: +49 (0) 351.81186.11
 info@batimet.de | www.batimet.de

System		Datum	Name	Maßstab	
batimet TA35 FVNG RA flächenversetzt kantig mit Absturzicherung Vertikalschnitt Zuschnitt Stulp	Gezeich.	14.11.2019	Pickel	Ansicht	M1:1
	Gepr.			Detail	-
Beschreibung	Norm				
Stulpprofil 66 mm Flügelprofil 41 mm Stulpdichtung	Zeichnungs-Nr.: 65402			Index: A	

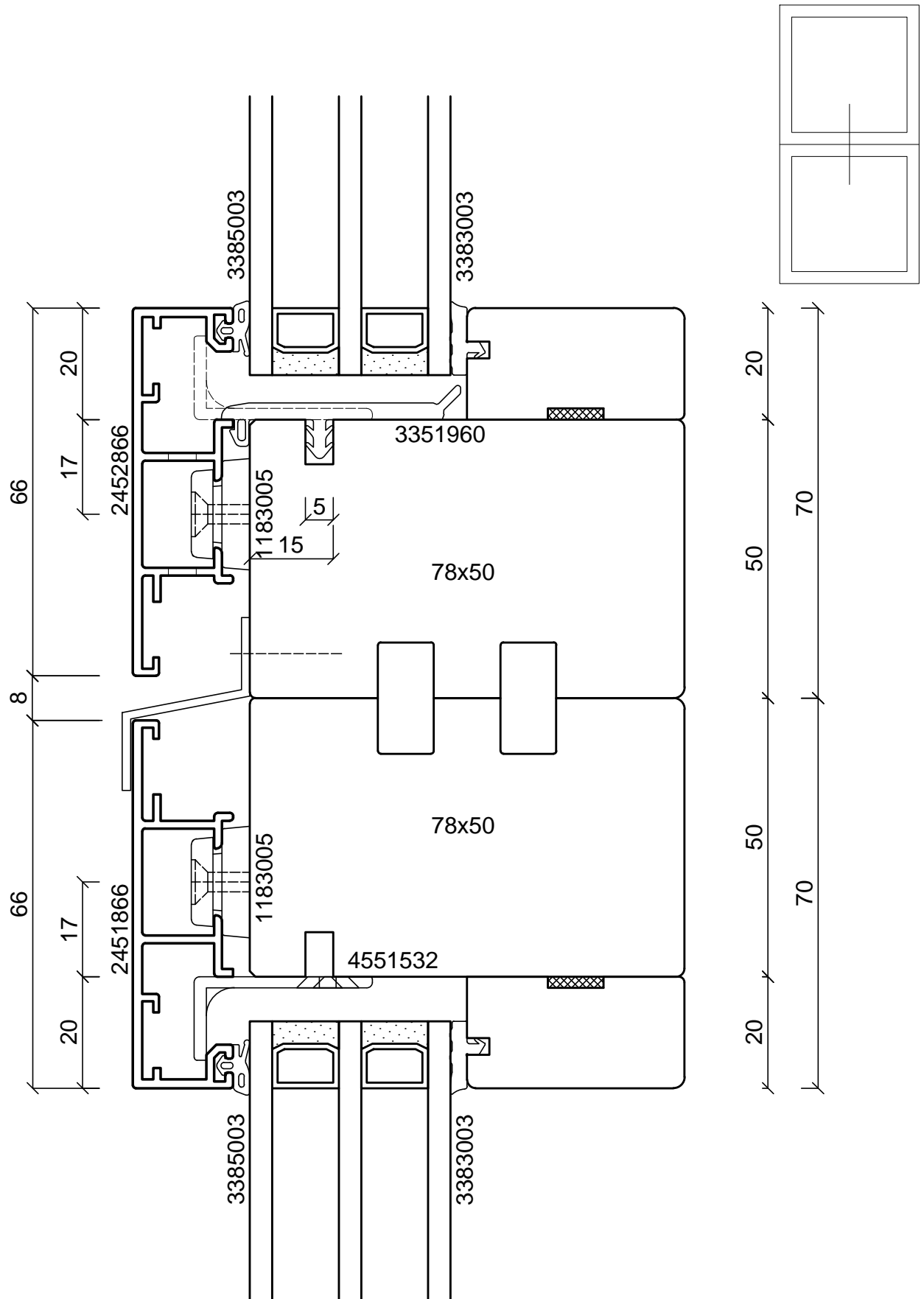

Aufbau Brüstungsscheibe: VSG aus ESG 6 mm / PVB 0,76 mm / ESG 6 mm
 Mini- und maximale Abmessungen der Brüstungsscheiben sind den Verarbeitungsrichtlinien zu entnehmen!

batimet
 Holz-Aluminium · Systeme · Fenster · Fassade

Enderstrasse 90 | D-01277 Dresden
 Telefon: +49 (0) 351.81186.0
 Telefax: +49 (0) 351.81186.11
 info@batimet.de | www.batimet.de

System		Datum	Name	Maßstab	
batimet TA35 FVNG RA flächenversetzt kantig mit Absturzicherung Vertikalschnitt Kopplung	Gezeich.	14.11.2019	Pickel	Ansicht	M1:1
	Gepr.			Detail	-
Beschreibung	Norm				
Rahmenprofil 66 mm Festverglasungsdichtung Kantteil als Kopplungsprofil		Zeichnungs-Nr.: 65501		Index: A	

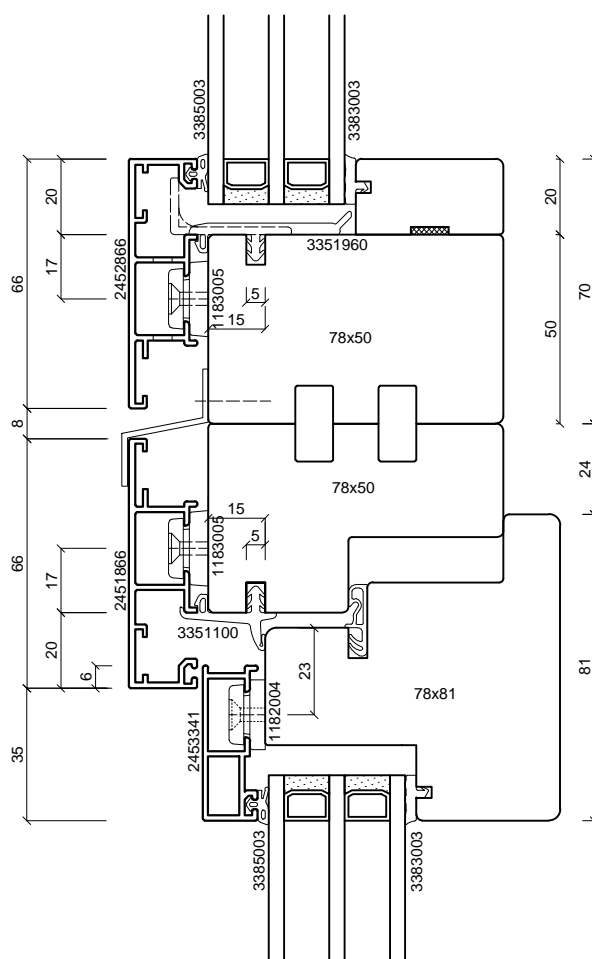
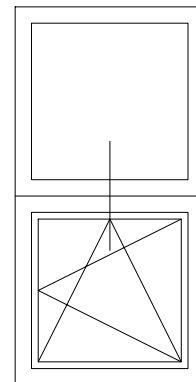

Aufbau Brüstungsscheibe: VSG aus ESG 6 mm / PVB 0,76 mm / ESG 6 mm
 Mini- und maximale Abmessungen der Brüstungsscheiben sind den Verarbeitungsrichtlinien zu entnehmen!

batimet
 Holz-Aluminium · Systeme · Fenster · Fassade

Enderstrasse 90 | D-01277 Dresden
 Telefon: +49 (0) 351.81186.0
 Telefax: +49 (0) 351.81186.11
 info@batimet.de | www.batimet.de

System		Datum	Name	Maßstab	
batimet TA35 FVNG RA flächenversetzt kantig mit Absturzicherung Vertikalschnitt Kopplung	Gezeich.	14.11.2019	Pickel	Ansicht	M1:2
	Gepr.			Detail	-
Beschreibung	Norm				
Rahmenprofil 66 mm Flügelprofil 41 mm Kantteil als Kopplungsprofil		Zeichnungs-Nr.: 65502		Index: A	

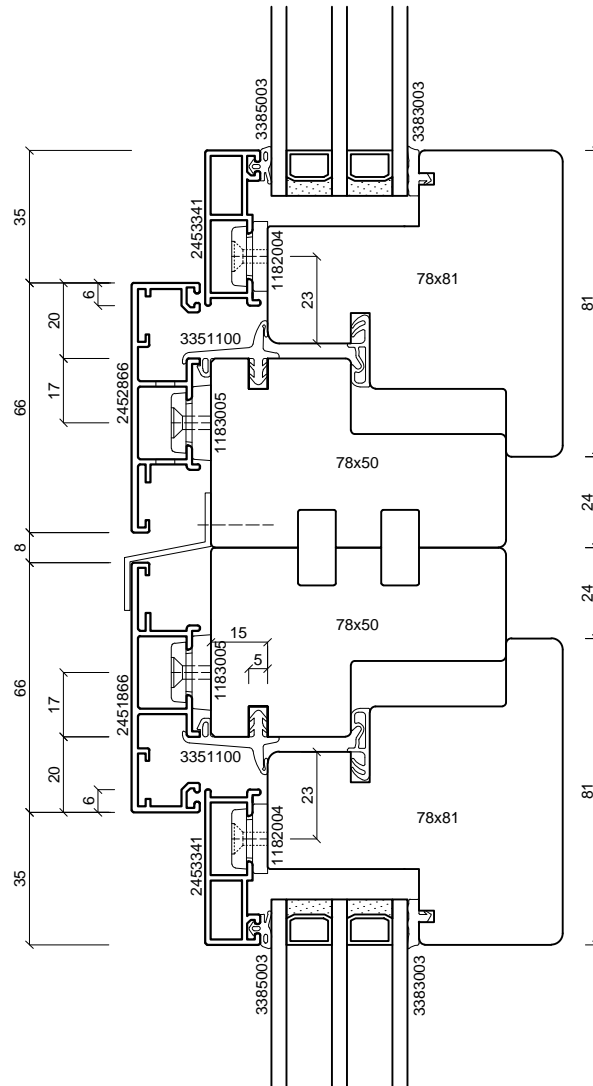
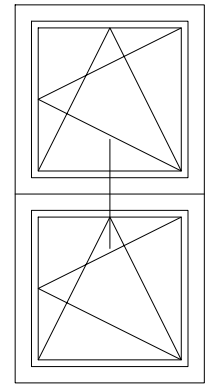

Aufbau Brüstungsscheibe: VSG aus ESG 6 mm / PVB 0,76 mm / ESG 6 mm
 Mini- und maximale Abmessungen der Brüstungsscheiben sind den Verarbeitungsrichtlinien zu entnehmen!

batimet
 Holz-Aluminium · Systeme · Fenster · Fassade

Enderstrasse 90 | D-01277 Dresden
 Telefon: +49 (0) 351.81186.0
 Telefax: +49 (0) 351.81186.11
 info@batimet.de | www.batimet.de

System		Datum	Name	Maßstab	
batimet TA35 FVNG RA flächenversetzt kantig mit Absturzicherung Vertikalschnitt Kopplung	Gezeich.	14.11.2019	Pickel	Ansicht	M1:2
	Gepr.			Detail	-
Beschreibung	Norm				
Rahmenprofil 66 mm Flügelprofil 41 mm Z-Kopplungsprofil	Zeichnungs-Nr.: 65503			Index: A	

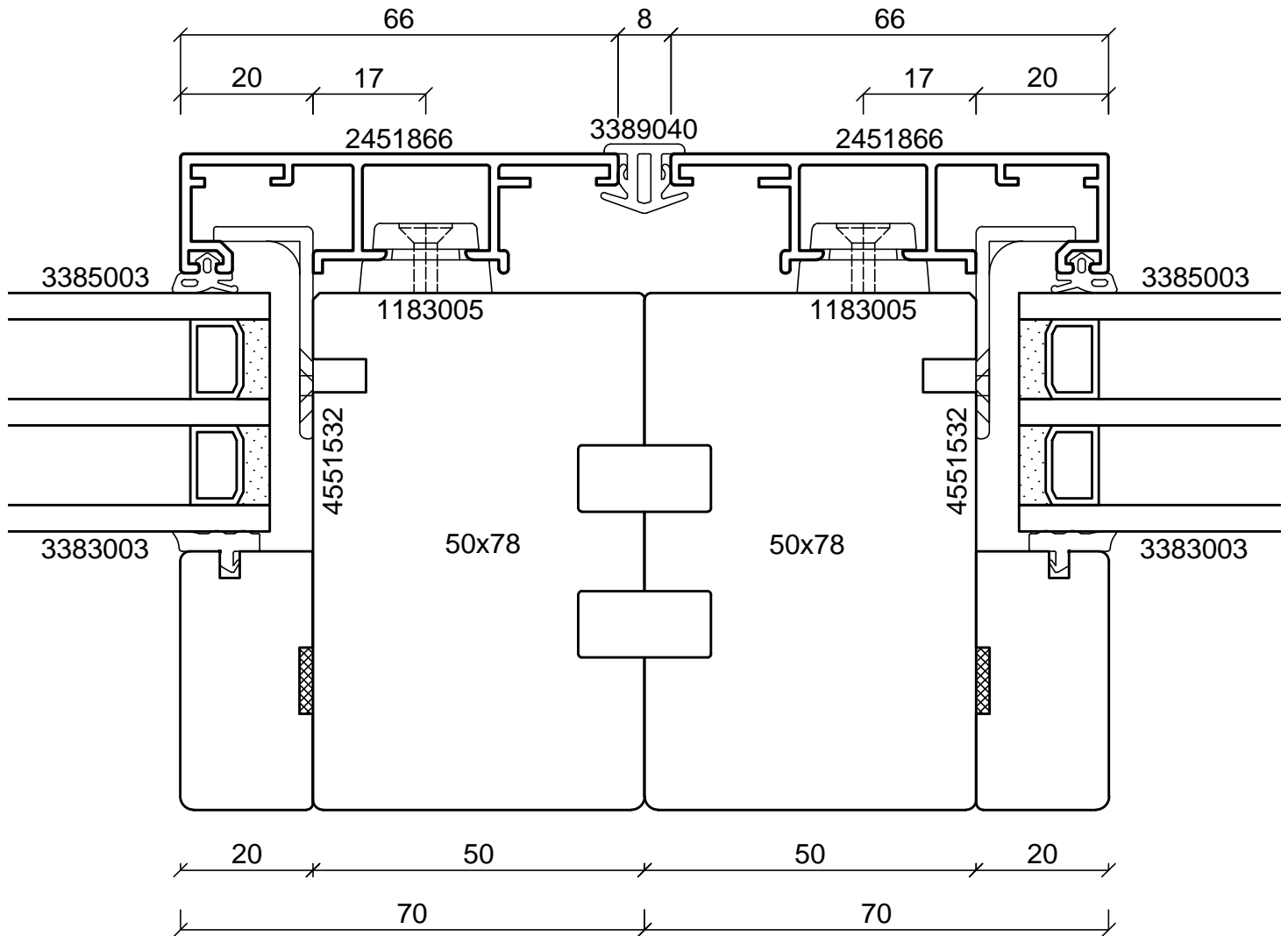
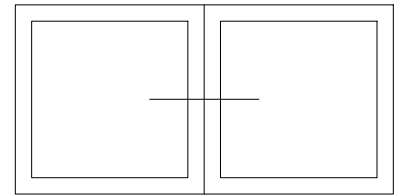

Aufbau Brüstungsscheibe: VSG aus ESG 6 mm / PVB 0,76 mm / ESG 6 mm
 Mini- und maximale Abmessungen der Brüstungsscheiben sind den Verarbeitungsrichtlinien zu entnehmen!

batimet
 Holz-Aluminium · Systeme · Fenster · Fassade

Enderstrasse 90 | D-01277 Dresden
 Telefon: +49 (0) 351.81186.0
 Telefax: +49 (0) 351.81186.11
 info@batimet.de | www.batimet.de

System	Datum	Name	Maßstab	
batimet TA35 FVNG RA flächenversetzt kantig mit Absturzsicherung Horizontalschnitt Kopplung	Gezeich. 14.11.2019	Pickel	Ansicht	M1:1
	Gepr.		Detail	-
Beschreibung	Norm			
Rahmenprofil 66 mm Kopplungsdichtung 8 mm	Zeichnungs-Nr.: 65601		Index: A	

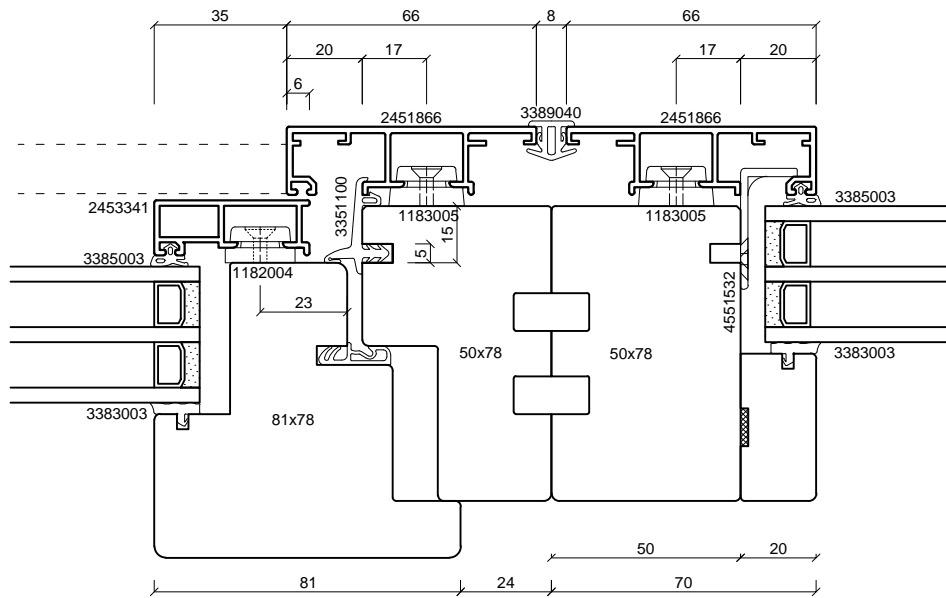
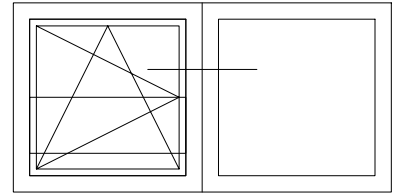

Aufbau Brüstungsscheibe: VSG aus ESG 6 mm / PVB 0,76 mm / ESG 6 mm
 Mini- und maximale Abmessungen der Brüstungsscheiben sind den Verarbeitungsrichtlinien zu entnehmen!

batimet
 Holz-Aluminium · Systeme · Fenster · Fassade

Enderstrasse 90 | D-01277 Dresden
 Telefon: +49 (0) 351.81186.0
 Telefax: +49 (0) 351.81186.11
 info@batimet.de | www.batimet.de

System	Datum	Name	Maßstab	
batimet TA35 FVNG RA flächenversetzt kantig mit Absturzsicherung Horizontalschnitt Kopplung	Gezeich. 14.11.2019	Pickel	Ansicht	M1:2
	Gepr.		Detail	-
Beschreibung	Norm			
Rahmenprofil 66 mm Flügelprofil 41 mm Kopplungsdichtung 8 mm	Zeichnungs-Nr.: 65602		Index: A	

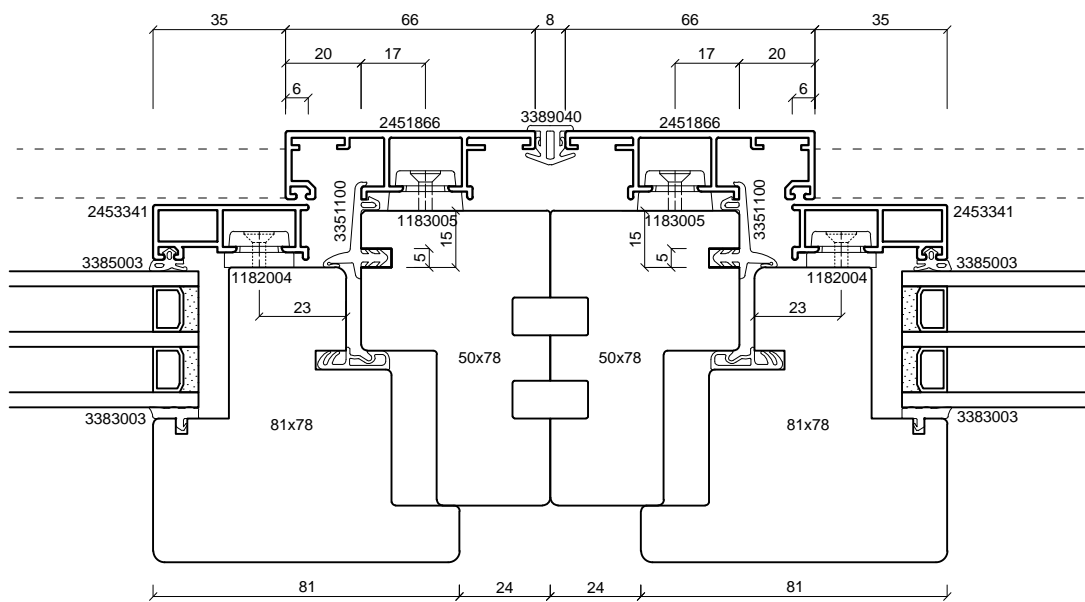
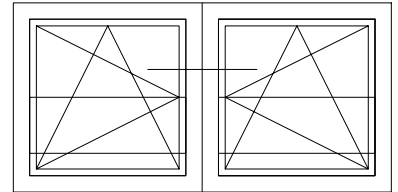

Aufbau Brüstungsscheibe: VSG aus ESG 6 mm / PVB 0,76 mm / ESG 6 mm
 Mini- und maximale Abmessungen der Brüstungsscheiben sind den Verarbeitungsrichtlinien zu entnehmen!

batimet
 Holz-Aluminium · Systeme · Fenster · Fassade

Enderstrasse 90 | D-01277 Dresden
 Telefon: +49 (0) 351.81186.0
 Telefax: +49 (0) 351.81186.11
 info@batimet.de | www.batimet.de

System	Datum	Name	Maßstab	
batimet TA35 FVNG RA flächenversetzt kantig mit Absturzsicherung Horizontalschnitt Kopplung	Gezeich. 14.11.2019	Pickel	Ansicht	M1:2
	Gepr.		Detail	-
Beschreibung	Norm			
Rahmenprofil 66 mm Flügelprofil 41 mm Kopplungsdichtung 8 mm	Zeichnungs-Nr.: 65603		Index: A	

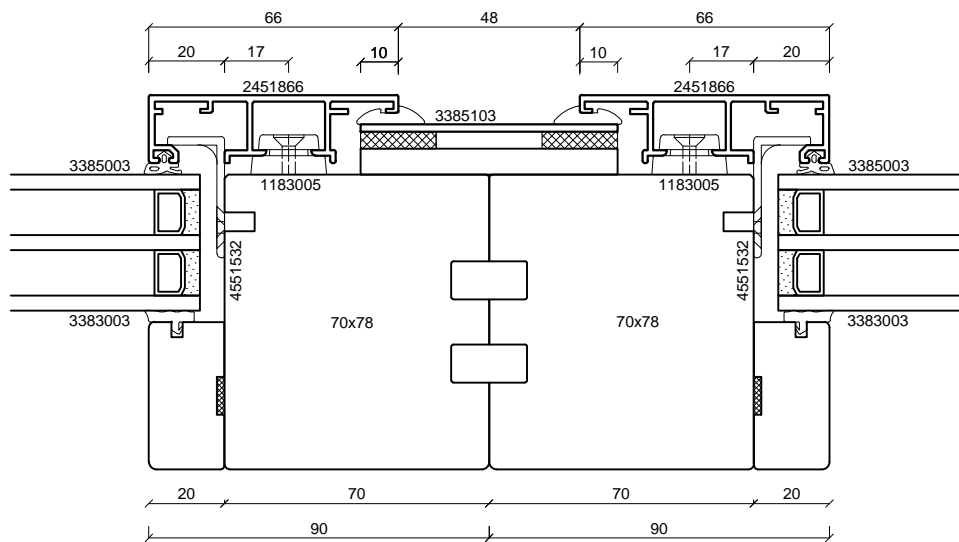
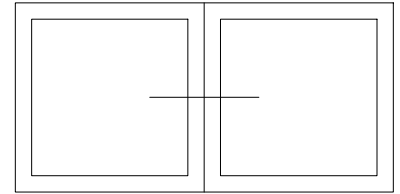

Aufbau Brüstungsscheibe: VSG aus ESG 6 mm / PVB 0,76 mm / ESG 6 mm
 Mini- und maximale Abmessungen der Brüstungsscheiben sind den Verarbeitungsrichtlinien zu entnehmen!

batimet
 Holz-Aluminium · Systeme · Fenster · Fassade

Enderstrasse 90 | D-01277 Dresden
 Telefon: +49 (0) 351.81186.0
 Telefax: +49 (0) 351.81186.11
 info@batimet.de | www.batimet.de

System	Datum	Name	Maßstab	
batimet TA35 FVNG RA flächenversetzt kantig mit Absturzsicherung Horizontalschnitt Kopplung	Gezeich. 14.11.2019	Pickel	Ansicht	M1:2
	Gepr.		Detail	-
Beschreibung	Norm			
Rahmenprofil 66 mm Kopplungsblech + Keildichtung	Zeichnungs-Nr.: 65604		Index: A	

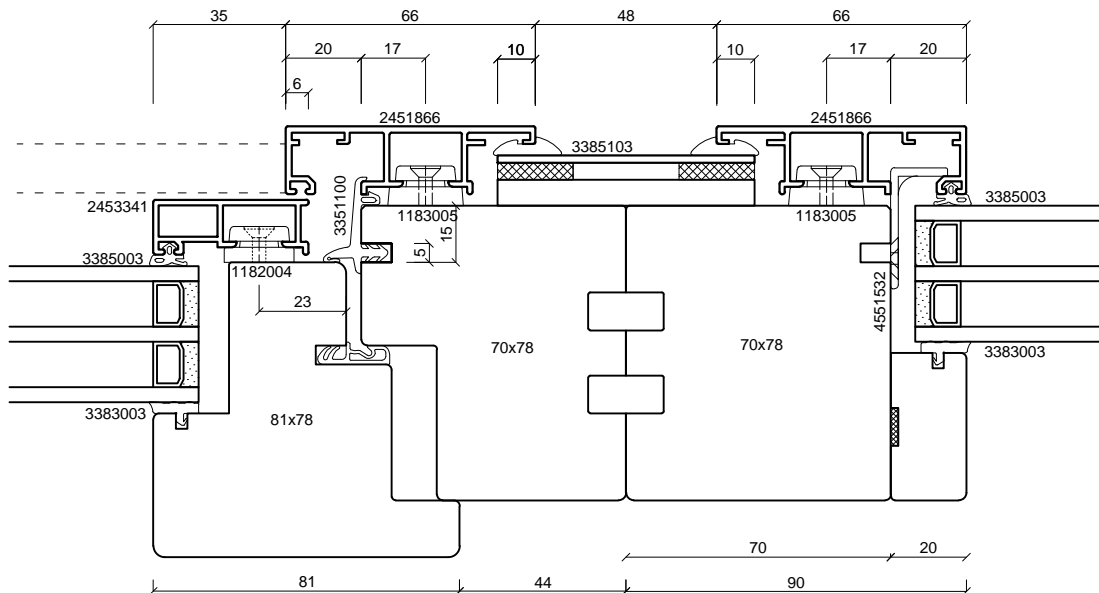
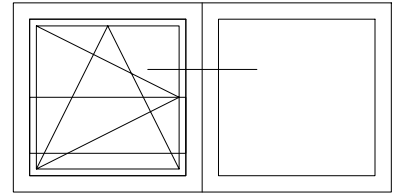

Aufbau Brüstungsscheibe: VSG aus ESG 6 mm / PVB 0,76 mm / ESG 6 mm
 Mini- und maximale Abmessungen der Brüstungsscheiben sind den Verarbeitungsrichtlinien zu entnehmen!

batimet
 Holz-Aluminium · Systeme · Fenster · Fassade

Enderstrasse 90 | D-01277 Dresden
 Telefon: +49 (0) 351.81186.0
 Telefax: +49 (0) 351.81186.11
 info@batimet.de | www.batimet.de

System		Datum	Name	Maßstab	
batimet TA35 FVNG RA flächenversetzt kantig mit Absturzsicherung Horizontalschnitt Kopplung	Gezeich.	14.11.2019	Pickel	Ansicht	M1:2
	Gepr.			Detail	-
Beschreibung	Norm				
Rahmenprofil 66 mm Flügelprofil 41 mm Kopplungsblech + Keildichtung		Zeichnungs-Nr.: 65605		Index: A	

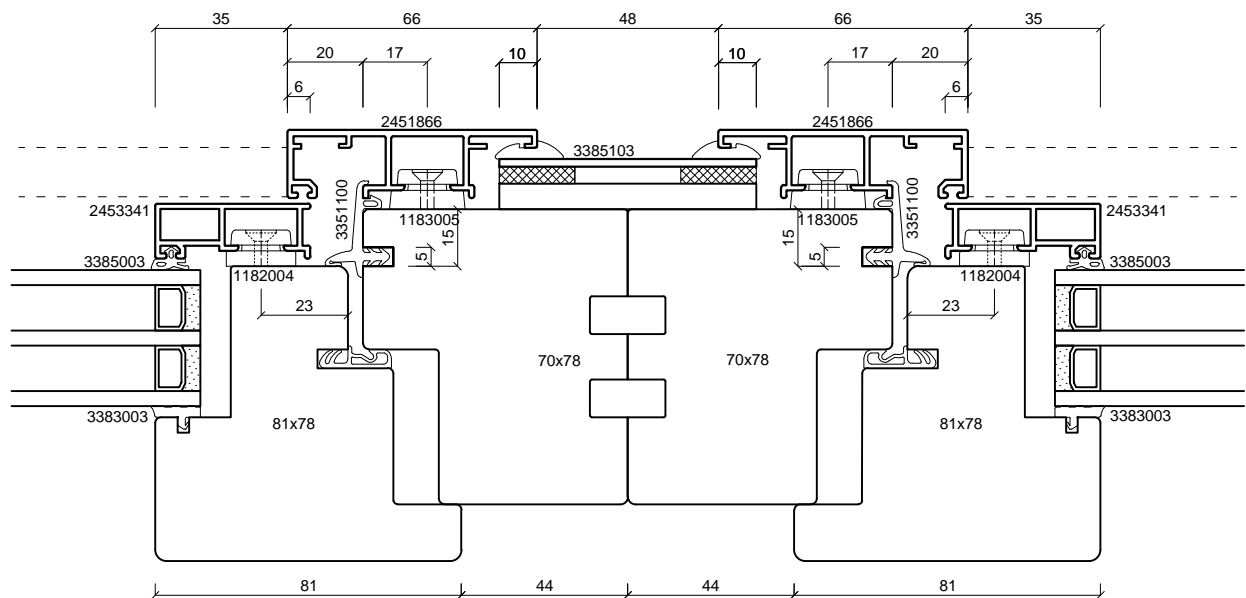
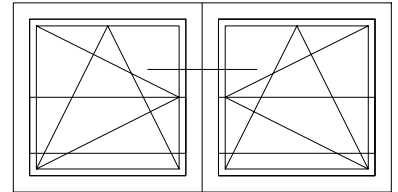

Aufbau Brüstungsscheibe: VSG aus ESG 6 mm / PVB 0,76 mm / ESG 6 mm
 Mini- und maximale Abmessungen der Brüstungsscheiben sind den Verarbeitungsrichtlinien zu entnehmen!

batimet
 Holz-Aluminium · Systeme · Fenster · Fassade

Enderstrasse 90 | D-01277 Dresden
 Telefon: +49 (0) 351.81186.0
 Telefax: +49 (0) 351.81186.11
 info@batimet.de | www.batimet.de

System	Datum	Name	Maßstab	
batimet TA35 FVNG RA flächenversetzt kantig mit Absturzsicherung Horizontalschnitt Kopplung	Gezeich. 14.11.2019	Pickel	Ansicht	M1:2
	Gepr.		Detail	-
Beschreibung	Norm			
Rahmenprofil 66 mm Flügelprofil 41 mm Kopplungsblech + Keildichtung	Zeichnungs-Nr.: 65606		Index: A	

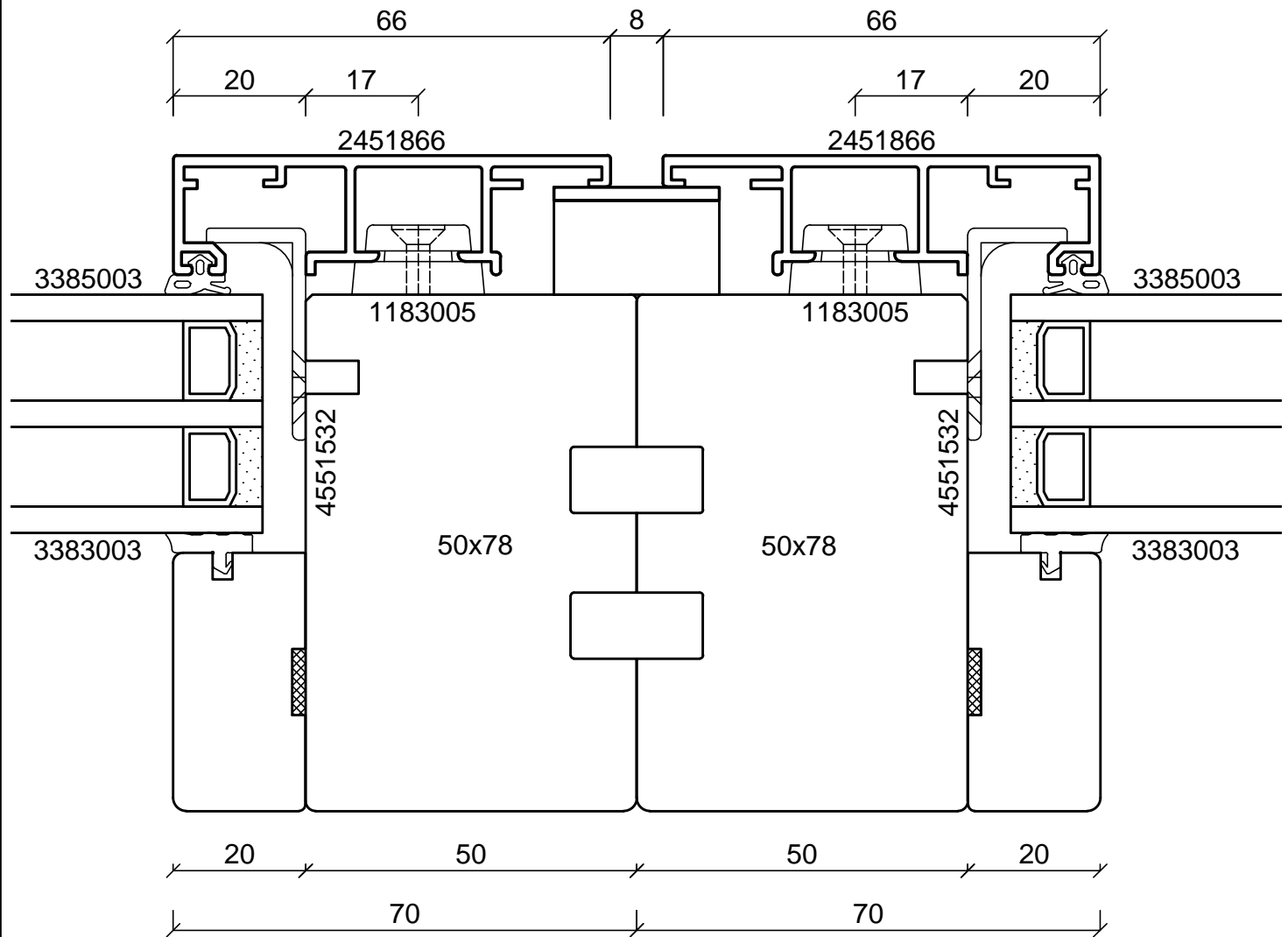
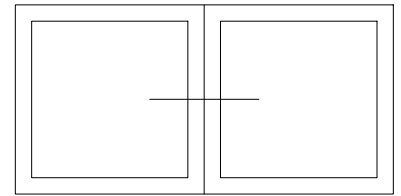

Aufbau Brüstungsscheibe: VSG aus ESG 6 mm / PVB 0,76 mm / ESG 6 mm
 Mini- und maximale Abmessungen der Brüstungsscheiben sind den Verarbeitungsrichtlinien zu entnehmen!

batimet
 Holz-Aluminium · Systeme · Fenster · Fassade

Enderstrasse 90 | D-01277 Dresden
 Telefon: +49 (0) 351.81186.0
 Telefax: +49 (0) 351.81186.11
 info@batimet.de | www.batimet.de

System	Datum	Name	Maßstab	
batimet TA35 FVNG RA flächenversetzt kantig mit Absturzsicherung Horizontalschnitt Kopplung	Gezeich. 14.11.2019	Pickel	Ansicht	M1:1
	Gepr.		Detail	-
Beschreibung	Norm			
Rahmenprofil 66 mm Kopplungsblech	Zeichnungs-Nr.: 65607		Index: A	

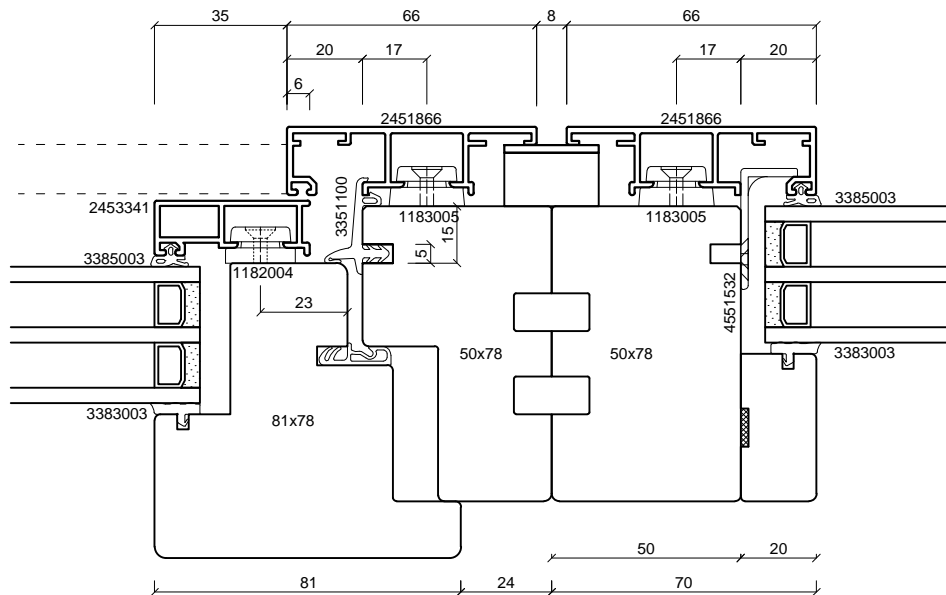
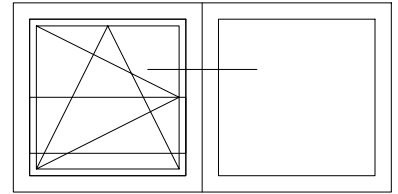

Aufbau Brüstungsscheibe: VSG aus ESG 6 mm / PVB 0,76 mm / ESG 6 mm
 Mini- und maximale Abmessungen der Brüstungsscheiben sind den Verarbeitungsrichtlinien zu entnehmen!

batimet
 Holz-Aluminium · Systeme · Fenster · Fassade

Enderstrasse 90 | D-01277 Dresden
 Telefon: +49 (0) 351.81186.0
 Telefax: +49 (0) 351.81186.11
 info@batimet.de | www.batimet.de

System		Datum	Name	Maßstab	
batimet TA35 FVNG RA flächenversetzt kantig mit Absturzsicherung Horizontalschnitt Kopplung	Gezeich.	14.11.2019	Pickel	Ansicht	M1:2
	Gepr.			Detail	-
Beschreibung	Norm				
Rahmenprofil 66 mm Flügelprofil 41 mm Kopplungsblech	Zeichnungs-Nr.: 65608			Index: A	

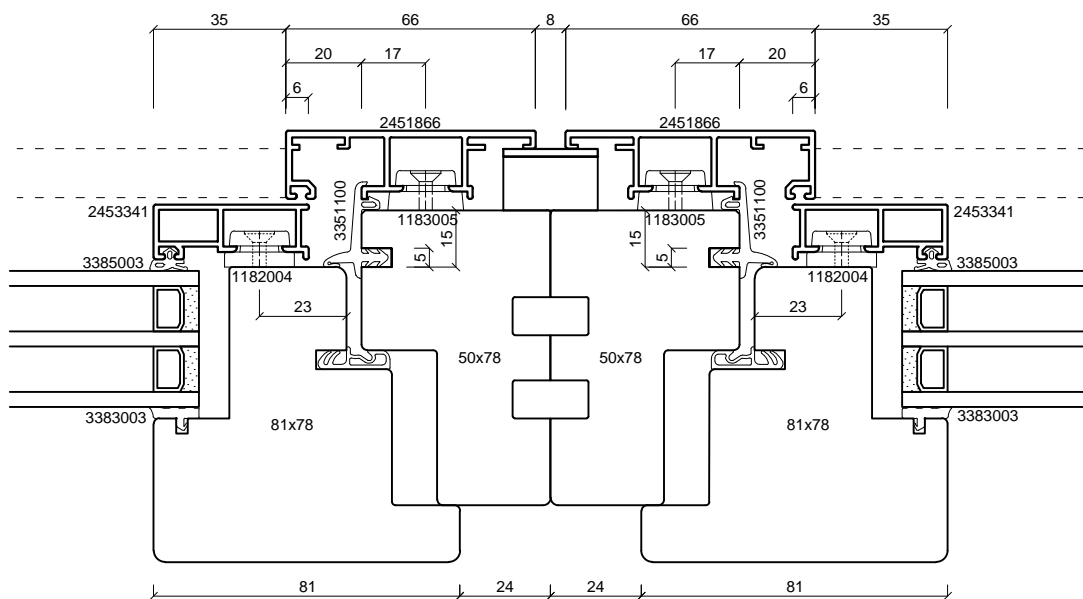
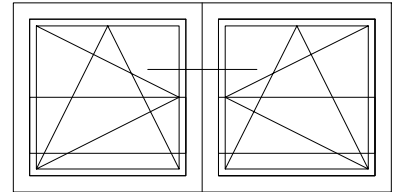

Aufbau Brüstungsscheibe: VSG aus ESG 6 mm / PVB 0,76 mm / ESG 6 mm
 Mini- und maximale Abmessungen der Brüstungsscheiben sind den Verarbeitungsrichtlinien zu entnehmen!

batimet
 Holz-Aluminium · Systeme · Fenster · Fassade

Enderstrasse 90 | D-01277 Dresden
 Telefon: +49 (0) 351.81186.0
 Telefax: +49 (0) 351.81186.11
 info@batimet.de | www.batimet.de

System	Datum	Name	Maßstab	
batimet TA35 FVNG RA flächenversetzt kantig mit Absturzsicherung Horizontalschnitt Kopplung	Gezeich. 14.11.2019	Pickel	Ansicht	M1:2
	Gepr.		Detail	-
Beschreibung	Norm			
Rahmenprofil 66 mm Flügelprofil 41 mm Kopplungsblech	Zeichnungs-Nr.: 65609		Index: A	