

batimet
Holz-Aluminium · Systeme · Fenster · Fassade

Enderstrasse 90 | D-01277 Dresden
Telefon: +49 (0) 351.81186.0
Telefax: +49 (0) 351.81186.11
info@batimet.de | www.batimet.de

| | | | | | | |
|--|-----------------------|------------|--------|----------|---------|------|
| System | | Datum | Name | | Maßstab | |
| batimet TA35 SK flächenbündig Senk-Klapp Vertikalschnitt unten | Gezeich. | 05.07.2019 | Pickel | | Ansicht | M1:1 |
| | Gepr. | | | | Detail | - |
| Beschreibung | Norm | | | | | |
| Rahmen 53 mm mit Entwässerung Flügelprofil 53 mm Senk-Klapp-Beschlag | Zeichnungs-Nr.: 76103 | | | Index: A | | |

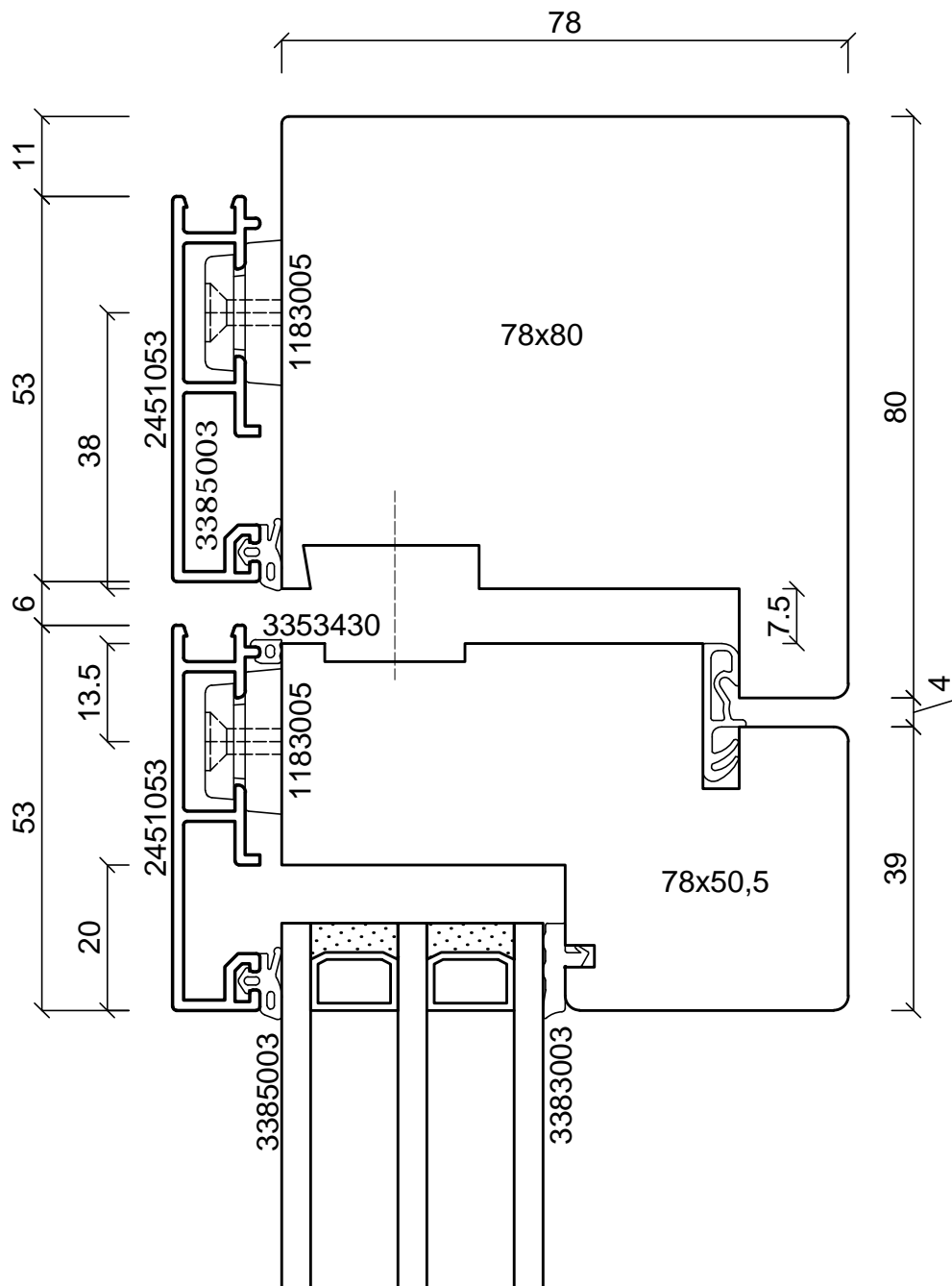
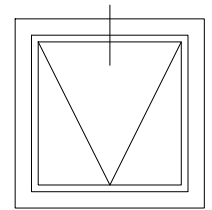

batimet
Holz-Aluminium · Systeme · Fenster · Fassade

Enderstrasse 90 | D-01277 Dresden
Telefon: +49 (0) 351.81186.0
Telefax: +49 (0) 351.81186.11
info@batimet.de | www.batimet.de

| | | | | | |
|---|----------|-----------------------|--------|----------|------|
| System | | Datum | Name | Maßstab | |
| batimet TA35 SK flächenbündig Senk-Klapp Vertikalschnitt oben | Gezeich. | 05.07.2019 | Pickel | Ansicht | M1:1 |
| | Gepr. | | | Detail | - |
| Beschreibung | Norm | | | | |
| Rahmen 53 mm Flügelprofil 53 mm Senk-Klapp-Beschlag | | Zeichnungs-Nr.: 76104 | | Index: A | |

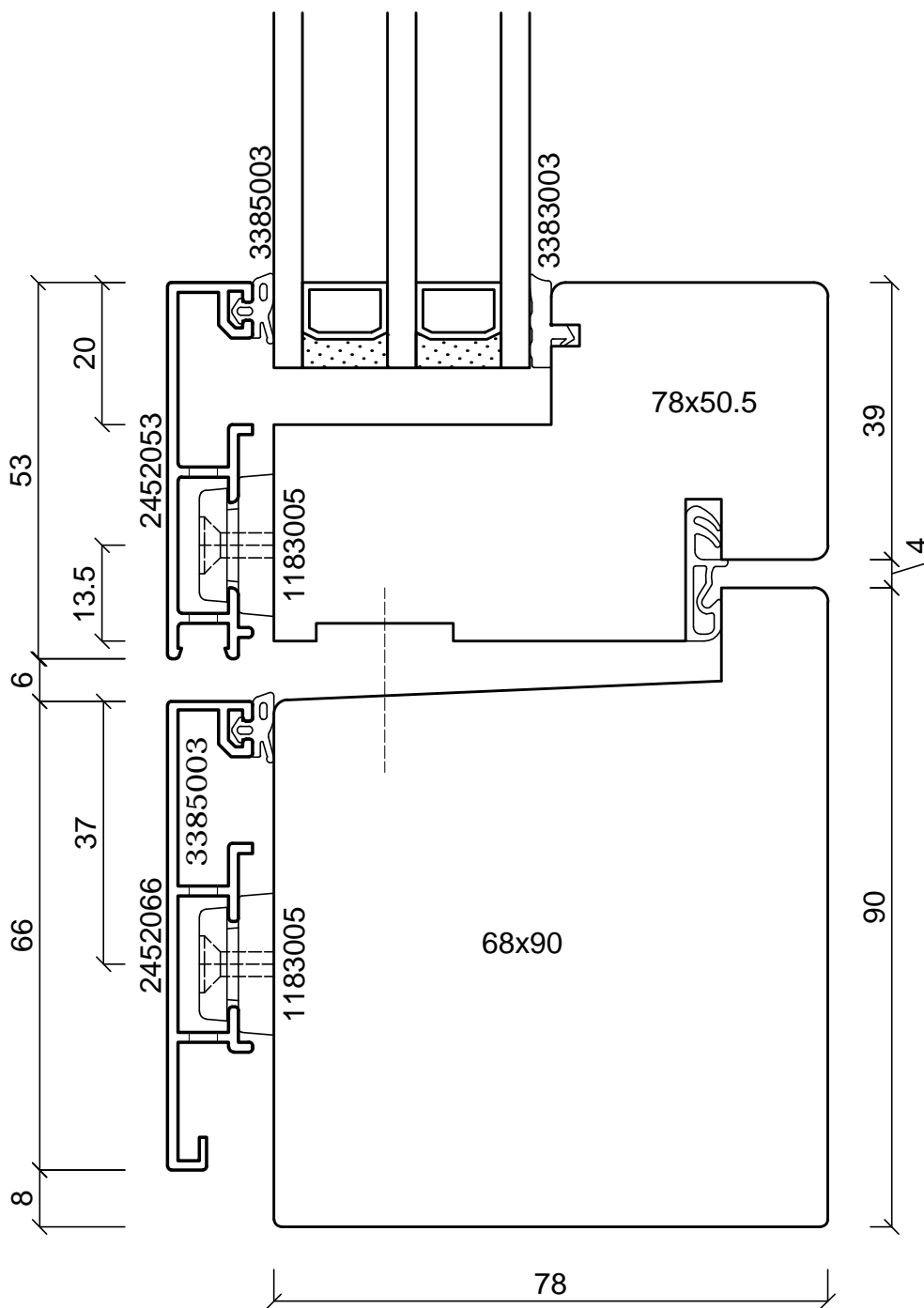
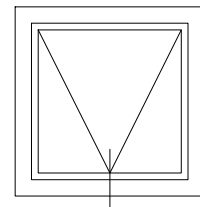

batimet
Holz-Aluminium · Systeme · Fenster · Fassade

Enderstrasse 90 | D-01277 Dresden
Telefon: +49 (0) 351.81186.0
Telefax: +49 (0) 351.81186.11
info@batimet.de | www.batimet.de

| | | | | | |
|--|-----------------------|------------|--------|----------|------|
| System | | Datum | Name | Maßstab | |
| batimet TA35 SK flächenbündig Senk-Klapp Vertikalschnitt unten | Gezeich. | 05.07.2019 | Pickel | Ansicht | M1:1 |
| | Gepr. | | | Detail | - |
| Beschreibung | Norm | | | | |
| Rahmen 66 mm mit Entwässerung Flügelprofil 53 mm Senk-Klapp-Beschlag | Zeichnungs-Nr.: 76105 | | | Index: A | |

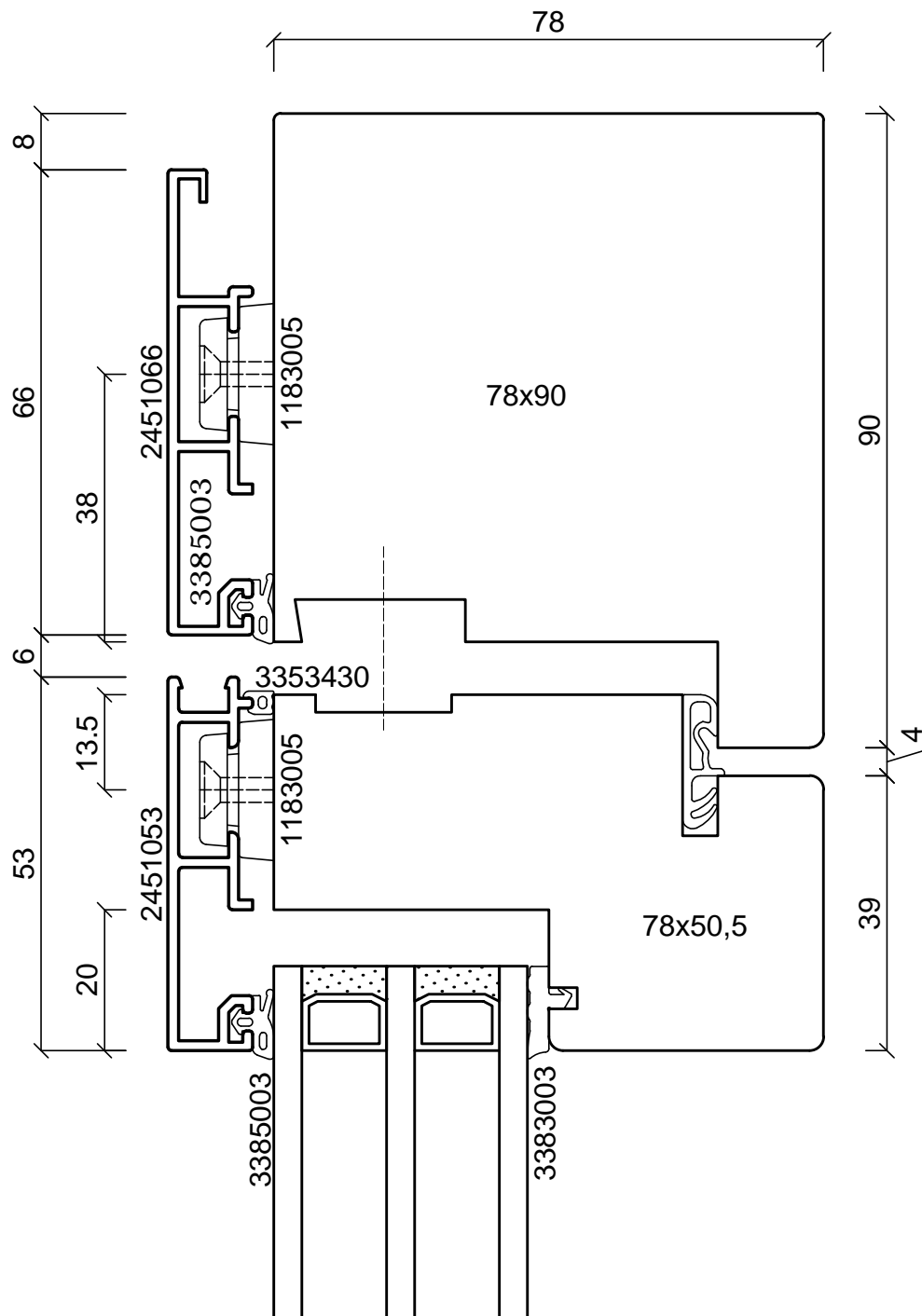
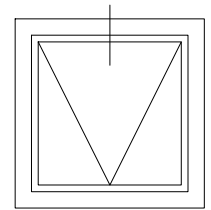

batimet
Holz-Aluminium · Systeme · Fenster · Fassade

Enderstrasse 90 | D-01277 Dresden
Telefon: +49 (0) 351.81186.0
Telefax: +49 (0) 351.81186.11
info@batimet.de | www.batimet.de

| System | Datum | Name | Maßstab | |
|---|-----------------------|--------|----------|------|
| batimet TA35 SK flächenbündig Senk-Klapp Vertikalschnitt oben | Gezeich. 05.07.2019 | Pickel | Ansicht | M1:1 |
| | Gepr. | | Detail | - |
| Beschreibung | Norm | | | |
| Rahmen 66 mm Flügelprofil 53 mm Senk-Klapp-Beschlag | Zeichnungs-Nr.: 76106 | | Index: A | |

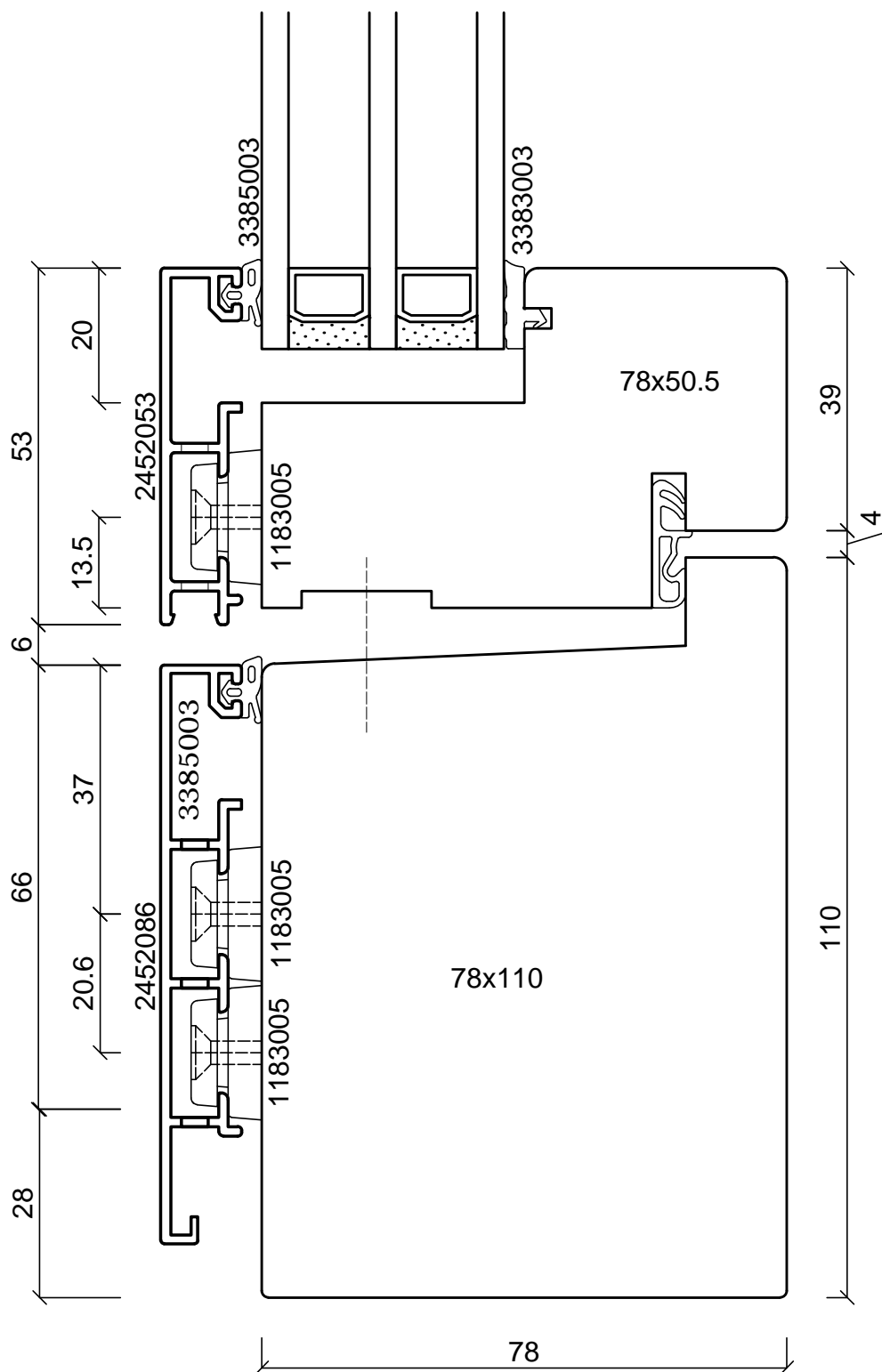
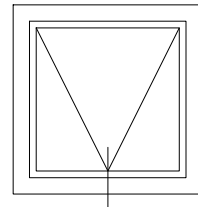

batimet
Holz-Aluminium · Systeme · Fenster · Fassade

Enderstrasse 90 | D-01277 Dresden
Telefon: +49 (0) 351.81186.0
Telefax: +49 (0) 351.81186.11
info@batimet.de | www.batimet.de

| System | Datum | Name | Maßstab | |
|--|-----------------------|--------|----------|------|
| batimet TA35 SK flächenbündig Senk-Klapp Vertikalschnitt unten | Gezeich. 05.07.2019 | Pickel | Ansicht | M1:1 |
| | Gepr. | | Detail | - |
| Beschreibung | Norm | | | |
| Rahmen 86 mm mit Entwässerung Flügelprofil 53 mm Senk-Klapp-Beschlag | Zeichnungs-Nr.: 76107 | | Index: A | |

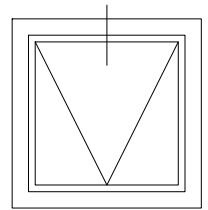
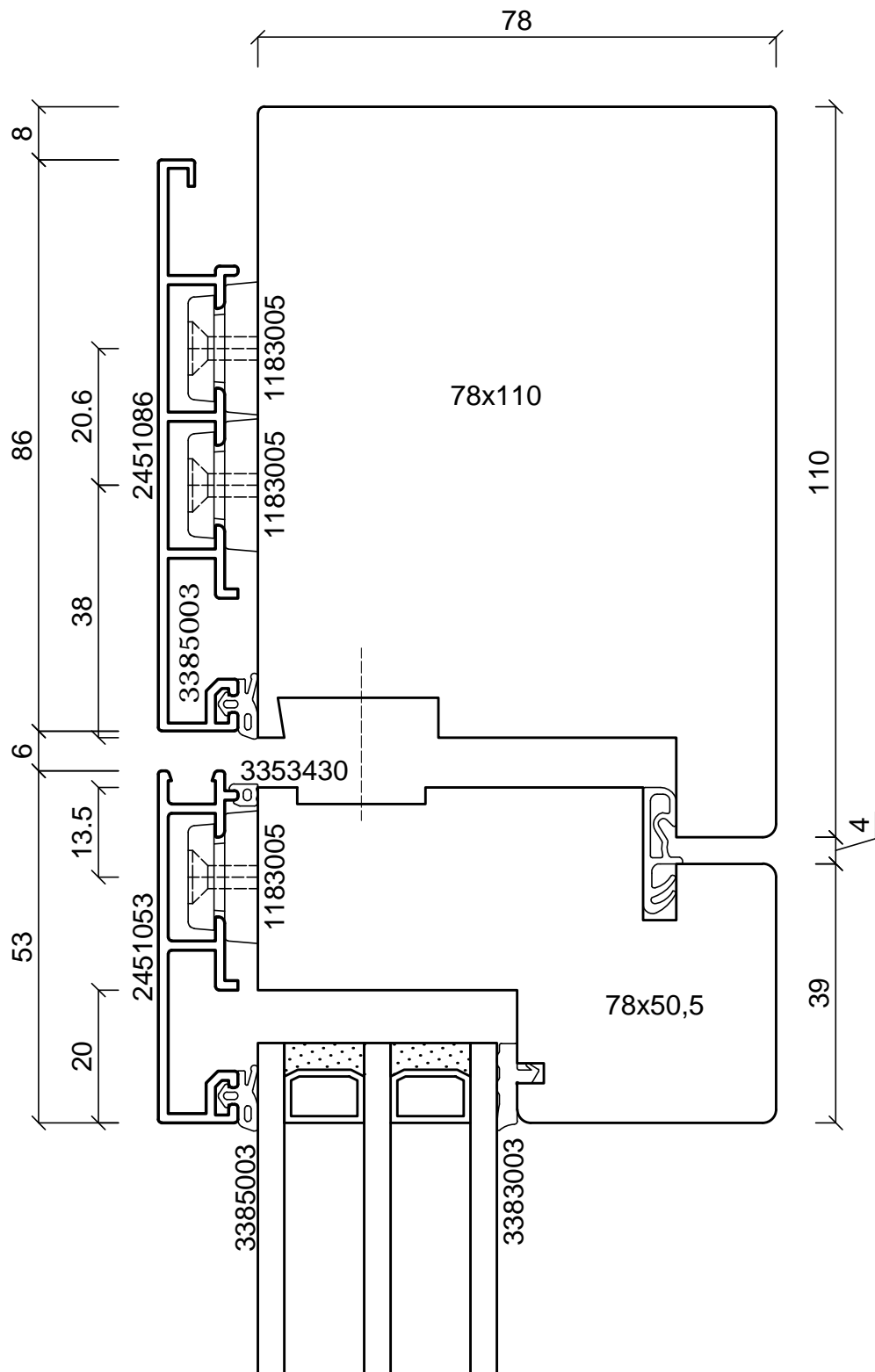

batimet
Holz-Aluminium · Systeme · Fenster · Fassade

Enderstrasse 90 | D-01277 Dresden
Telefon: +49 (0) 351.81186.0
Telefax: +49 (0) 351.81186.11
info@batimet.de | www.batimet.de

| System | Datum | Name | Maßstab | |
|---|-----------------------|--------|----------|------|
| batimet TA35 SK flächenbündig Senk-Klapp Vertikalschnitt oben | Gezeich. 05.07.2019 | Pickel | Ansicht | M1:1 |
| | Gepr. | | Detail | - |
| Beschreibung | Norm | | | |
| Rahmen 86 mm Flügelprofil 53 mm Senk-Klapp-Beschlag | Zeichnungs-Nr.: 76108 | | Index: A | |

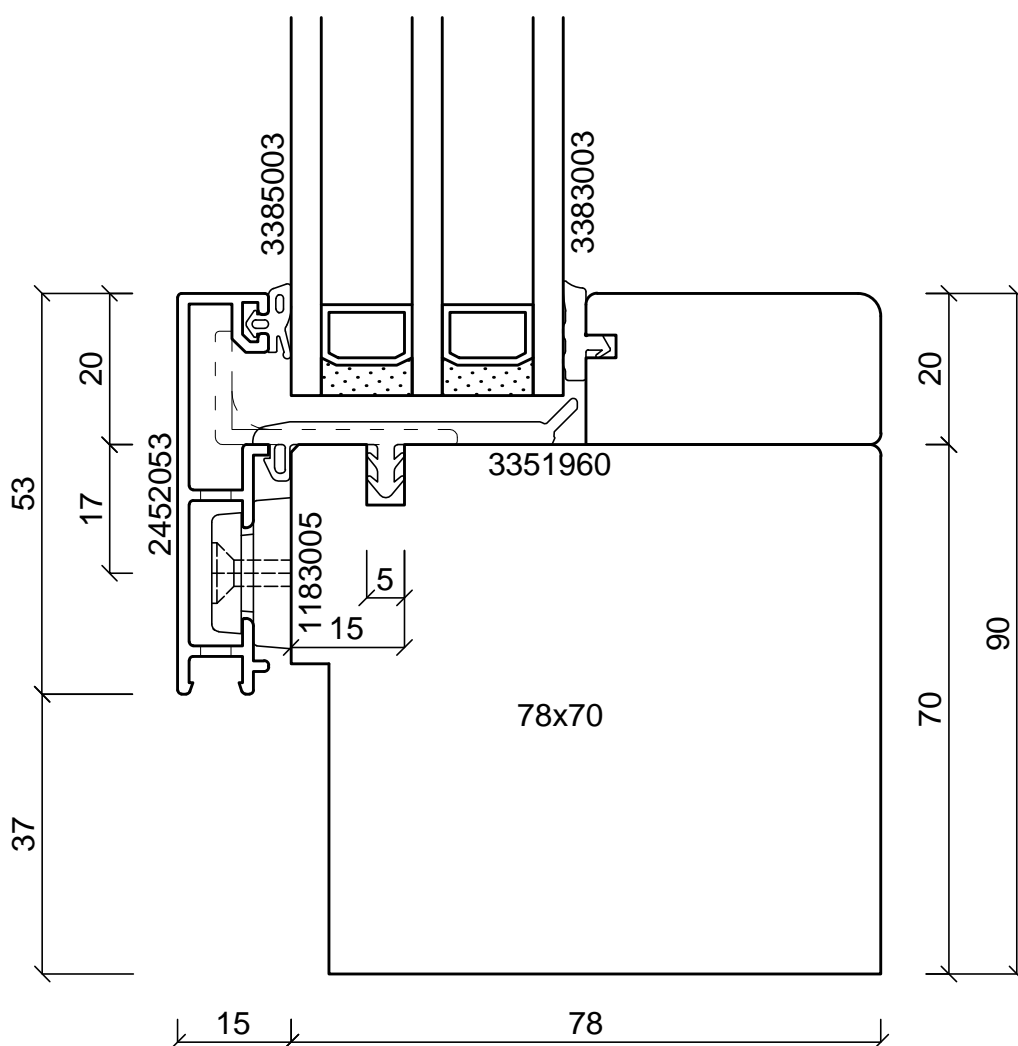
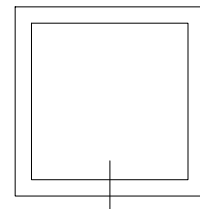

batimet
Holz-Aluminium · Systeme · Fenster · Fassade

Enderstrasse 90 | D-01277 Dresden
Telefon: +49 (0) 351.81186.0
Telefax: +49 (0) 351.81186.11
info@batimet.de | www.batimet.de

| | | | | | |
|--|-----------------------|------------|--------|----------|------|
| System | | Datum | Name | Maßstab | |
| batimet TA35 SK flächenbündig Senk-Klapp Vertikalschnitt unten, Festverglasung | Gezeich. | 05.07.2019 | Pickel | Ansicht | M1:1 |
| | Gepr. | | | Detail | - |
| Beschreibung | Norm | | | | |
| Rahmen 53 mm mit Entwässerung Festverglasungsdichtung | Zeichnungs-Nr.: 76001 | | | Index: A | |

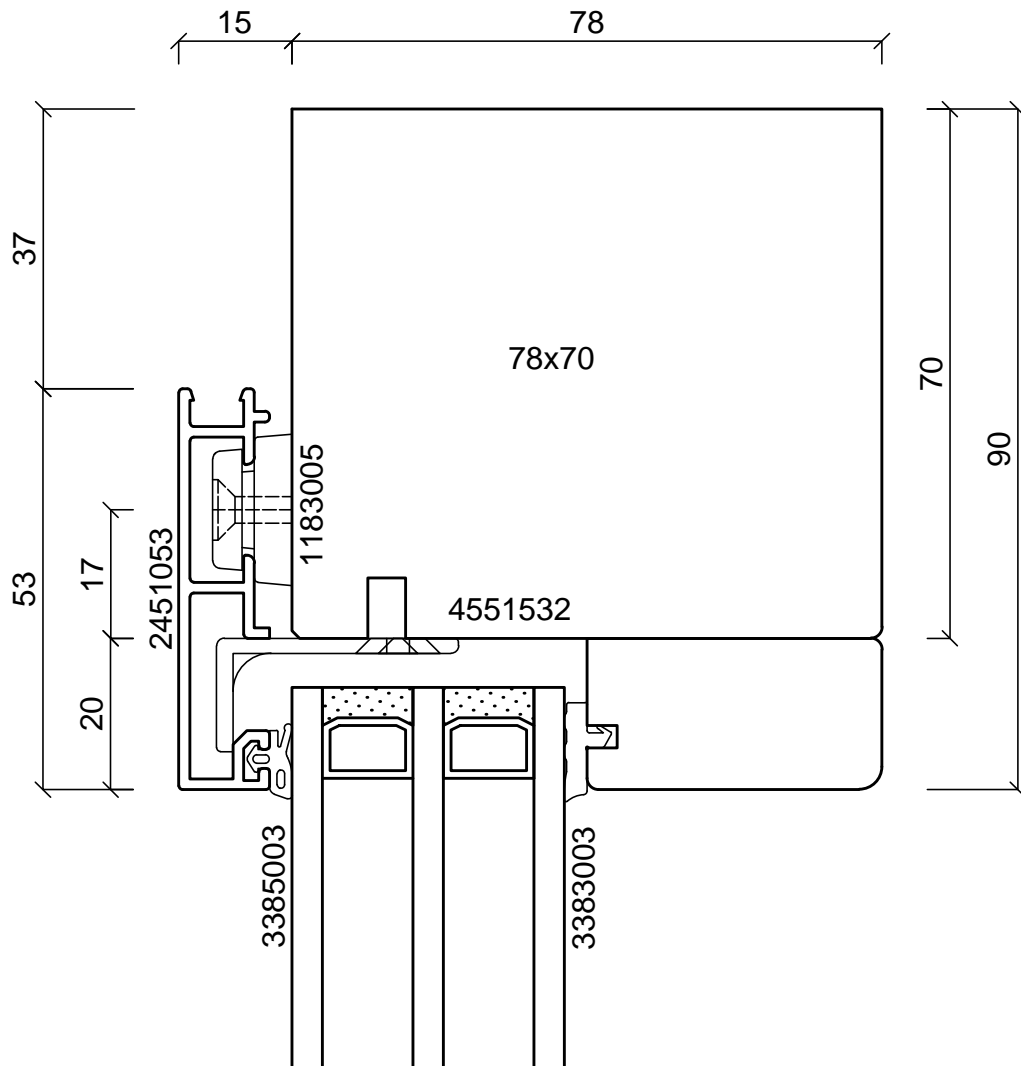
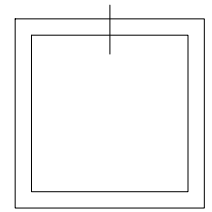

batimet
Holz-Aluminium · Systeme · Fenster · Fassade

Enderstrasse 90 | D-01277 Dresden
Telefon: +49 (0) 351.81186.0
Telefax: +49 (0) 351.81186.11
info@batimet.de | www.batimet.de

| | | | | | |
|---|-----------------------|------------|--------|----------|------|
| System | | Datum | Name | Maßstab | |
| batimet TA35 SK flächenbündig Senk-Klapp Vertikalschnitt oben, Festverglasung | Gezeich. | 05.07.2019 | Pickel | Ansicht | M1:1 |
| | Gepr. | | | Detail | - |
| Beschreibung | Norm | | | | |
| Rahmen 53 mm | Zeichnungs-Nr.: 76002 | | | Index: A | |

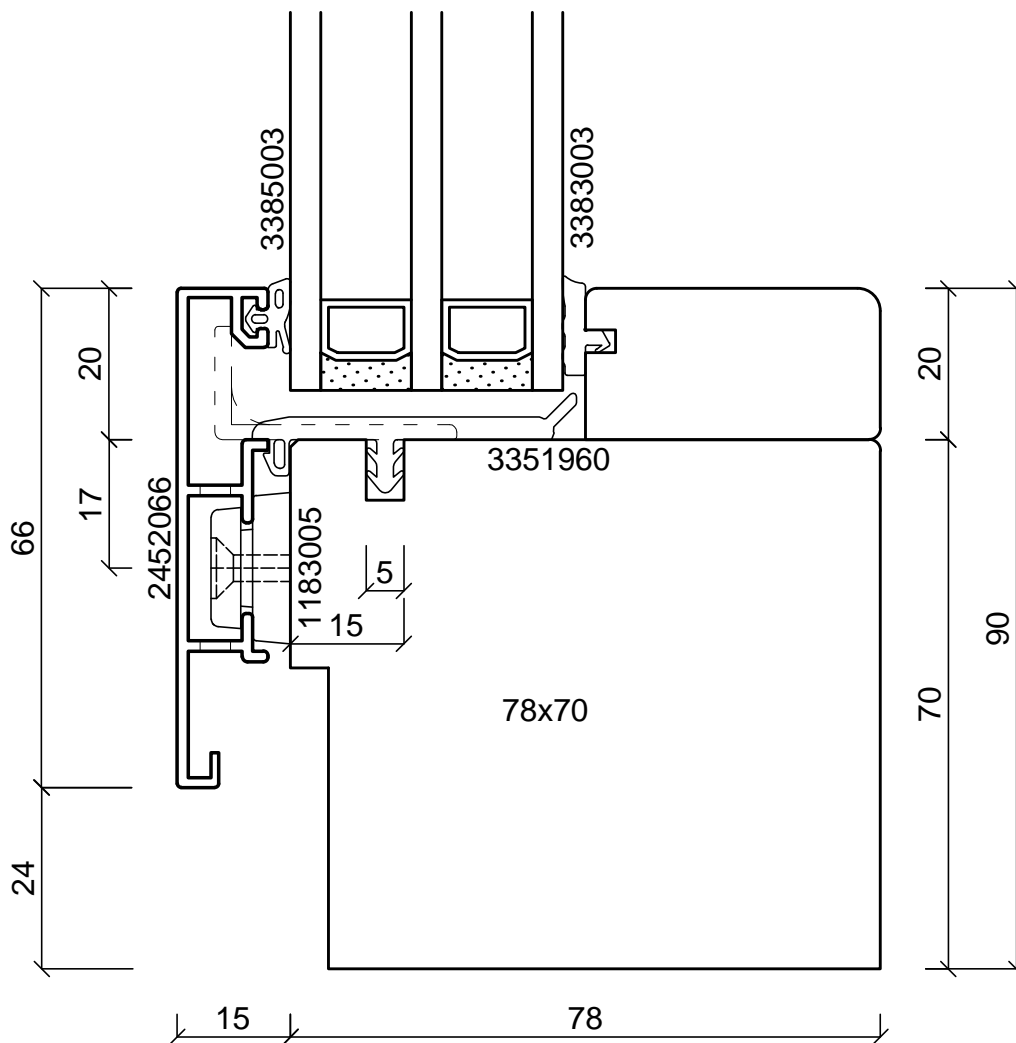
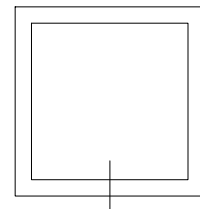

batimet
Holz-Aluminium · Systeme · Fenster · Fassade

Enderstrasse 90 | D-01277 Dresden
Telefon: +49 (0) 351.81186.0
Telefax: +49 (0) 351.81186.11
info@batimet.de | www.batimet.de

| | | | | | |
|--|-----------------------|------------|--------|----------|------|
| System | | Datum | Name | Maßstab | |
| batimet TA35 SK flächenbündig Senk-Klapp Vertikalschnitt unten, Festverglasung | Gezeich. | 05.07.2019 | Pickel | Ansicht | M1:1 |
| | Gepr. | | | Detail | - |
| Beschreibung | Norm | | | | |
| Rahmen 66 mm mit Entwässerung Festverglasungsdichtung | Zeichnungs-Nr.: 76003 | | | Index: A | |

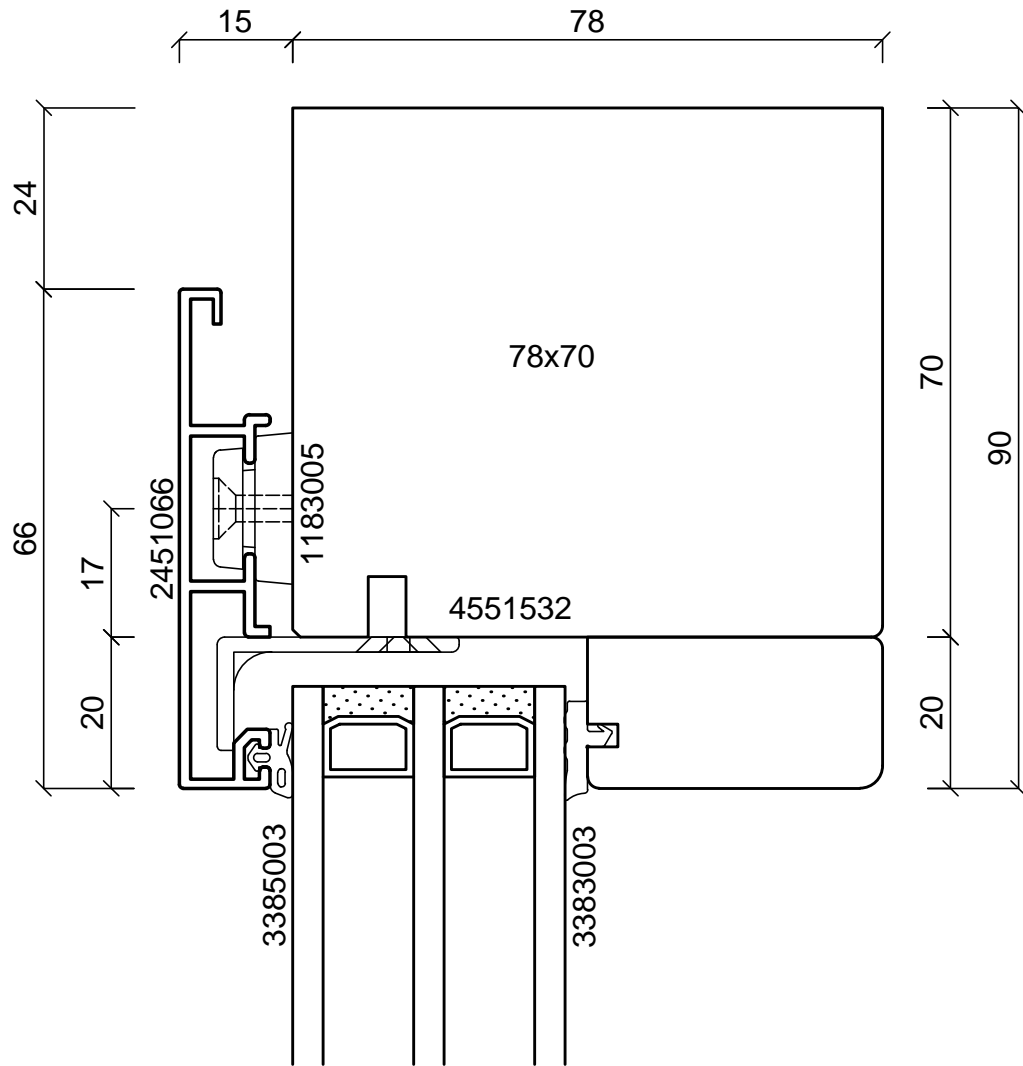
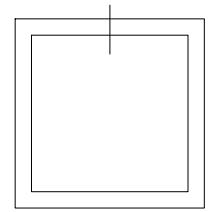

batimet
Holz-Aluminium · Systeme · Fenster · Fassade

Enderstrasse 90 | D-01277 Dresden
Telefon: +49 (0) 351.81186.0
Telefax: +49 (0) 351.81186.11
info@batimet.de | www.batimet.de

| | | | | | |
|---|-----------------------|------------|--------|----------|------|
| System | | Datum | Name | Maßstab | |
| batimet TA35 SK flächenbündig Senk-Klapp Vertikalschnitt oben, Festverglasung | Gezeich. | 05.07.2019 | Pickel | Ansicht | M1:1 |
| | Gepr. | | | Detail | - |
| Beschreibung | Norm | | | | |
| Rahmen 66 mm | Zeichnungs-Nr.: 76004 | | | Index: A | |

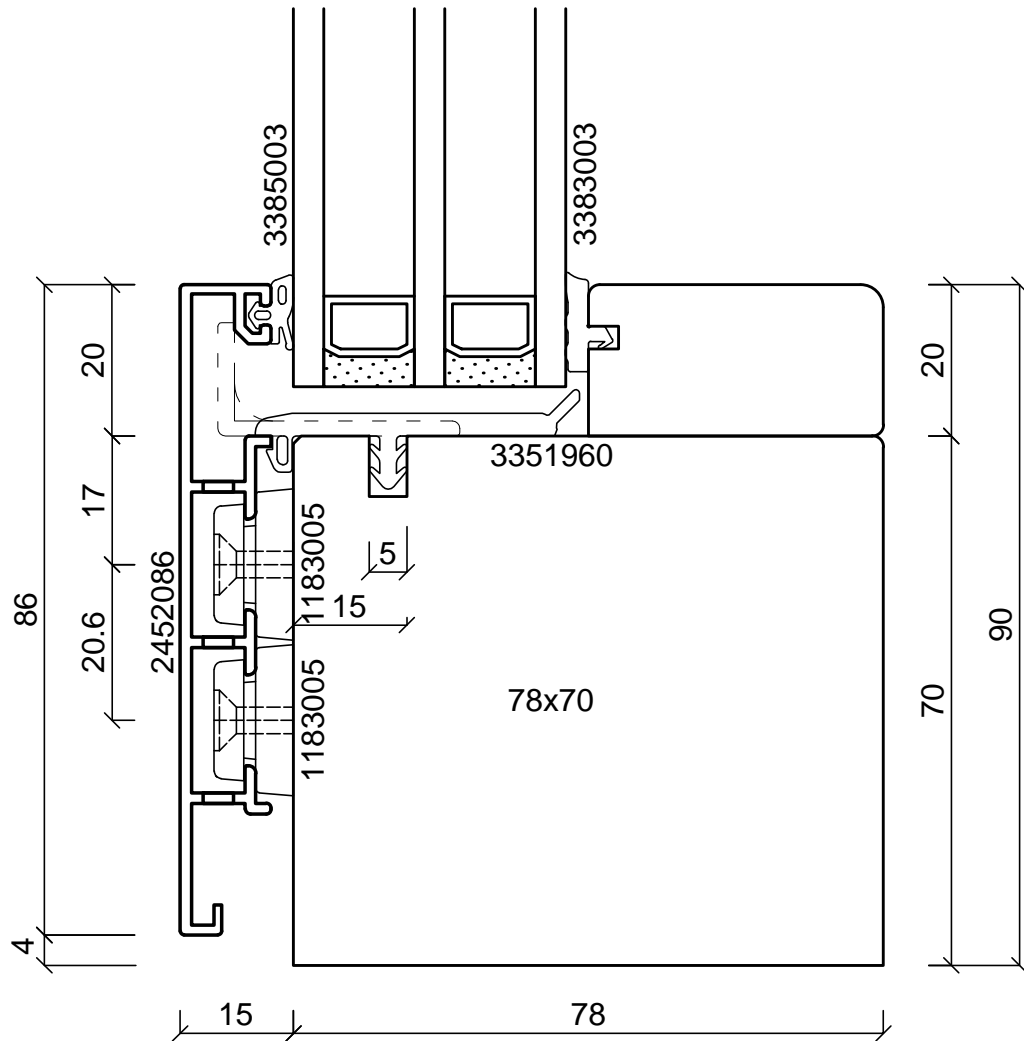
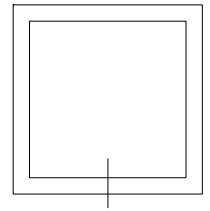

batimet
Holz-Aluminium · Systeme · Fenster · Fassade

Enderstrasse 90 | D-01277 Dresden
Telefon: +49 (0) 351.81186.0
Telefax: +49 (0) 351.81186.11
info@batimet.de | www.batimet.de

| | | | | | |
|--|-----------------------|------------|--------|----------|------|
| System | | Datum | Name | Maßstab | |
| batimet TA35 SK flächenbündig Senk-Klapp Vertikalschnitt unten, Festverglasung | Gezeich. | 05.07.2019 | Pickel | Ansicht | M1:1 |
| | Gepr. | | | Detail | - |
| Beschreibung | Norm | | | | |
| Rahmen 86 mm mit Entwässerung Festverglasungsdichtung | Zeichnungs-Nr.: 76005 | | | Index: A | |

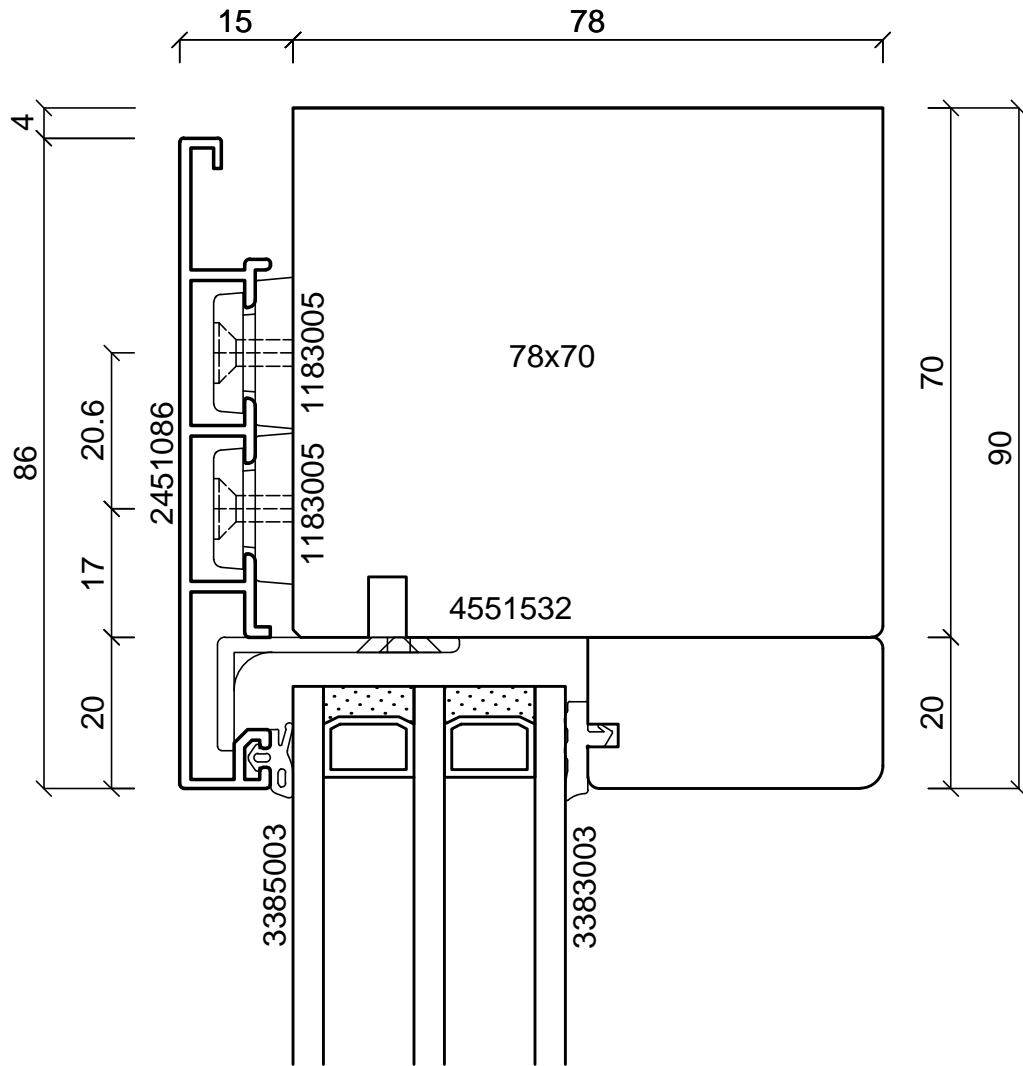
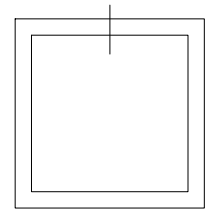

batimet
Holz-Aluminium · Systeme · Fenster · Fassade

Enderstrasse 90 | D-01277 Dresden
Telefon: +49 (0) 351.81186.0
Telefax: +49 (0) 351.81186.11
info@batimet.de | www.batimet.de

| | | | | | |
|---|-----------------------|------------|--------|----------|------|
| System | | Datum | Name | Maßstab | |
| batimet TA35 SK flächenbündig Senk-Klapp Vertikalschnitt oben, Festverglasung | Gezeich. | 05.07.2019 | Pickel | Ansicht | M1:1 |
| | Gepr. | | | Detail | - |
| Beschreibung | Norm | | | | |
| Rahmen 86 mm | Zeichnungs-Nr.: 76006 | | | Index: A | |

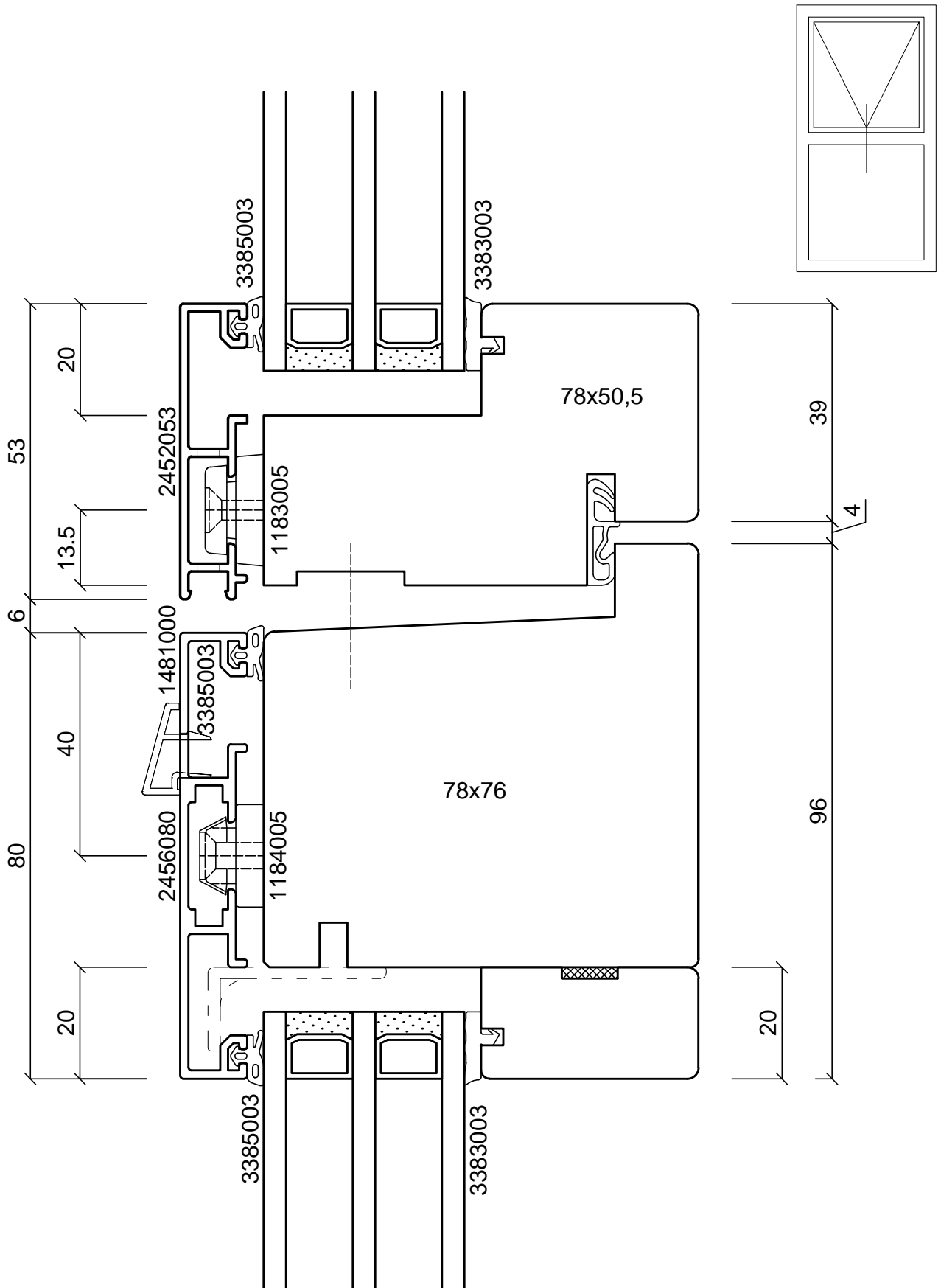

batimet
Holz-Aluminium · Systeme · Fenster · Fassade

Enderstrasse 90 | D-01277 Dresden
Telefon: +49 (0) 351.81186.0
Telefax: +49 (0) 351.81186.11
info@batimet.de | www.batimet.de

| | | | | | | |
|--|----------|-----------------------|--------|--|----------|------|
| System | | Datum | Name | | Maßstab | |
| batimet TA35 SK flächenbündig Senk-Klapp Vertikalschnitt Kämpfer | Gezeich. | 05.07.2019 | Pickel | | Ansicht | M1:1 |
| | Gepr. | | | | Detail | - |
| Beschreibung | Norm | | | | | |
| Kämpferprofil 80 mm Flügelprofil 53 mm Senk-Klapp-Beschlag | | Zeichnungs-Nr.: 76219 | | | Index: A | |

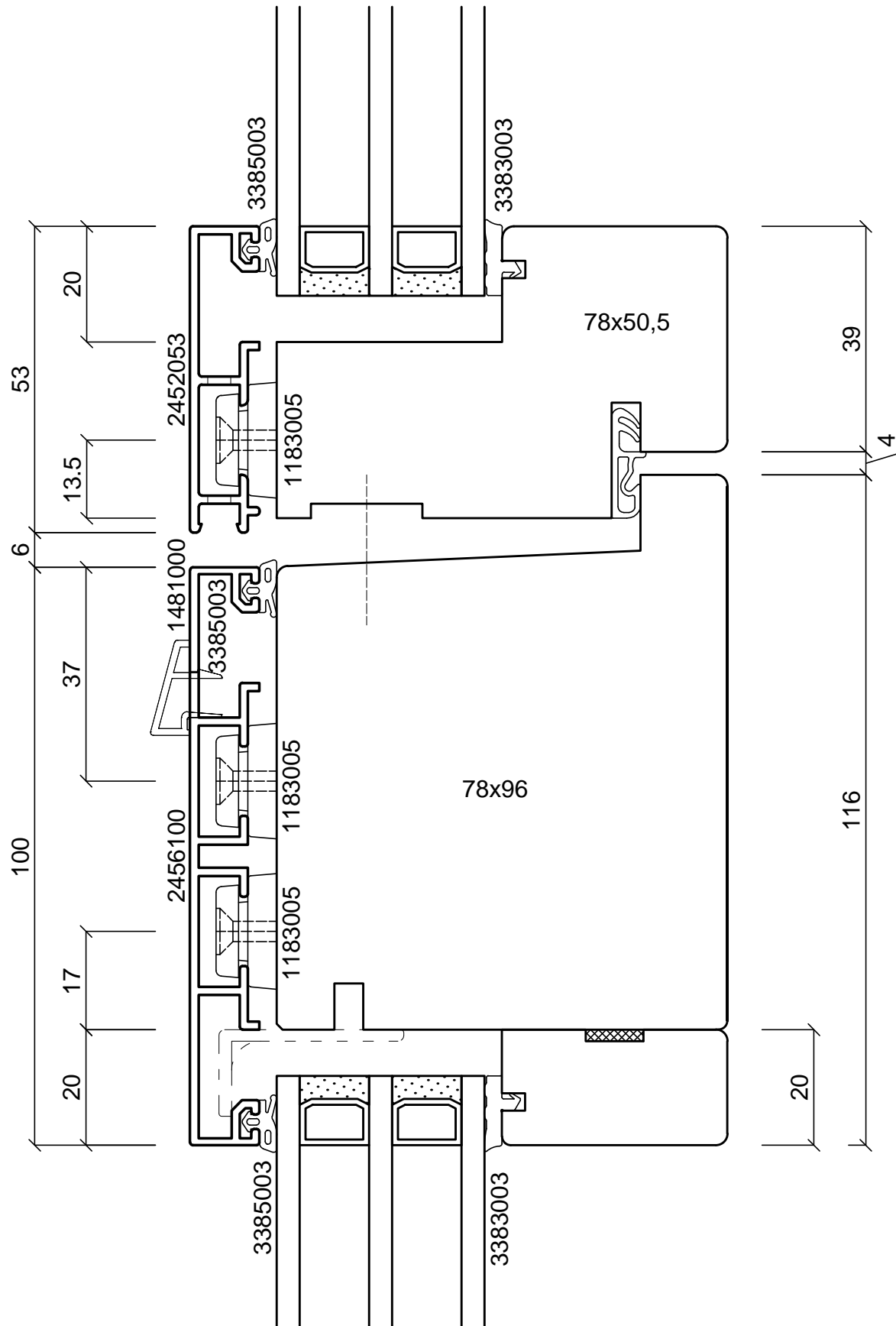

batimet
Holz-Aluminium · Systeme · Fenster · Fassade

Enderstrasse 90 | D-01277 Dresden
Telefon: +49 (0) 351.81186.0
Telefax: +49 (0) 351.81186.11
info@batimet.de | www.batimet.de

| | | | | | |
|--|----------|-----------------------|--------|----------|------|
| System | | Datum | Name | Maßstab | |
| batimet TA35 SK flächenbündig Senk-Klapp Vertikalschnitt Kämpfer | Gezeich. | 05.07.2019 | Pickel | Ansicht | M1:1 |
| | Gepr. | | | Detail | - |
| Beschreibung | Norm | | | | |
| Kämpferprofil 100 mm Flügelprofil 53 mm Senk-Klapp-Beschlag | | Zeichnungs-Nr.: 76201 | | Index: A | |

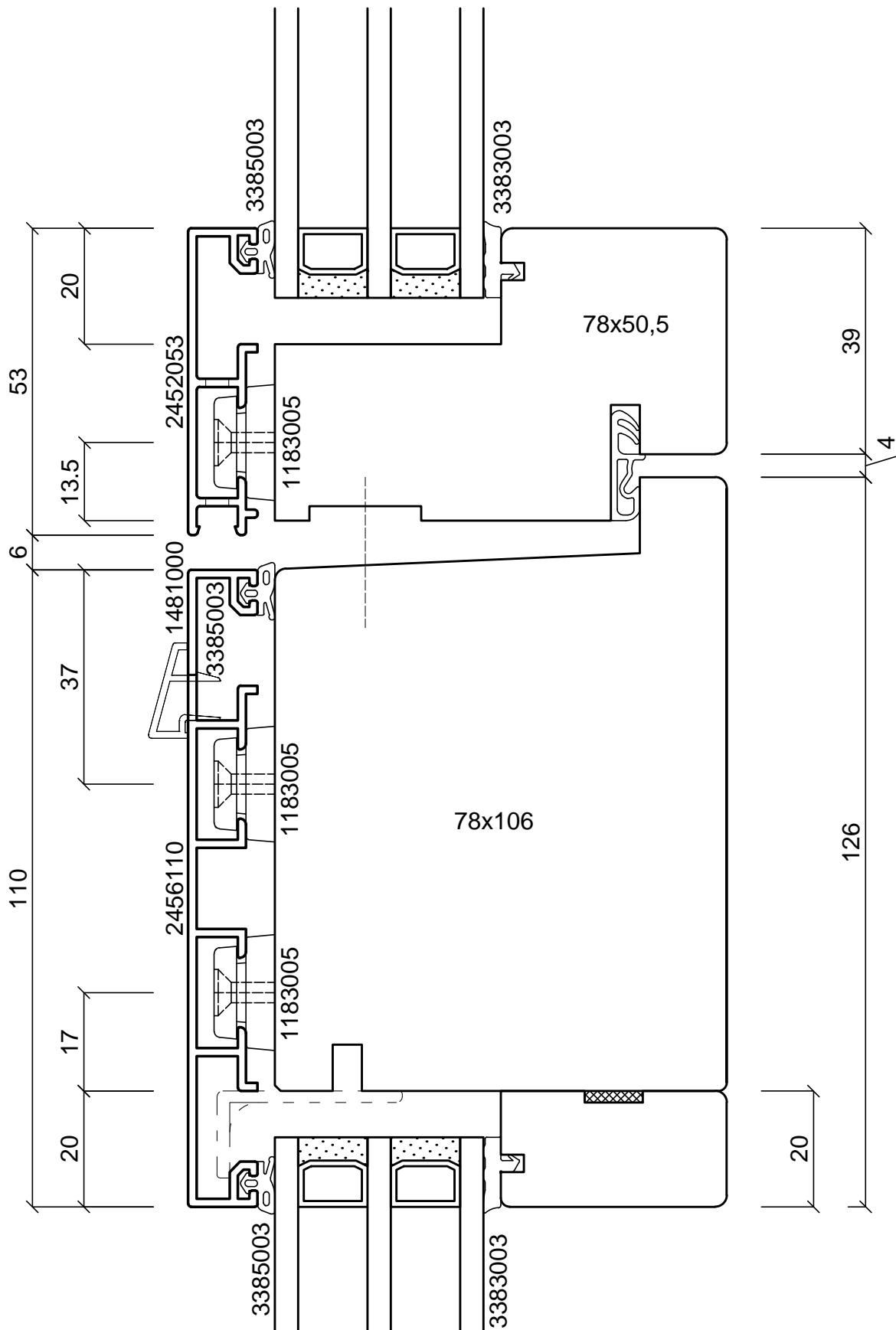

batimet
Holz-Aluminium · Systeme · Fenster · Fassade

Enderstrasse 90 | D-01277 Dresden
Telefon: +49 (0) 351.81186.0
Telefax: +49 (0) 351.81186.11
info@batimet.de | www.batimet.de

System

batimet TA35 SK
flächenbündig Senk-Klapp
Vertikalschnitt Kämpfer

Beschreibung

Kämpferprofil 110 mm
Flügelprofil 53 mm
Senk-Klapp-Beschlag

Datum

05.07.2019

Name

Pickel

Maßstab

Ansicht M1:1

Gezeich.

Gepr.

Detail

-

Norm

Zeichnungs-Nr.: 76202

Index: A

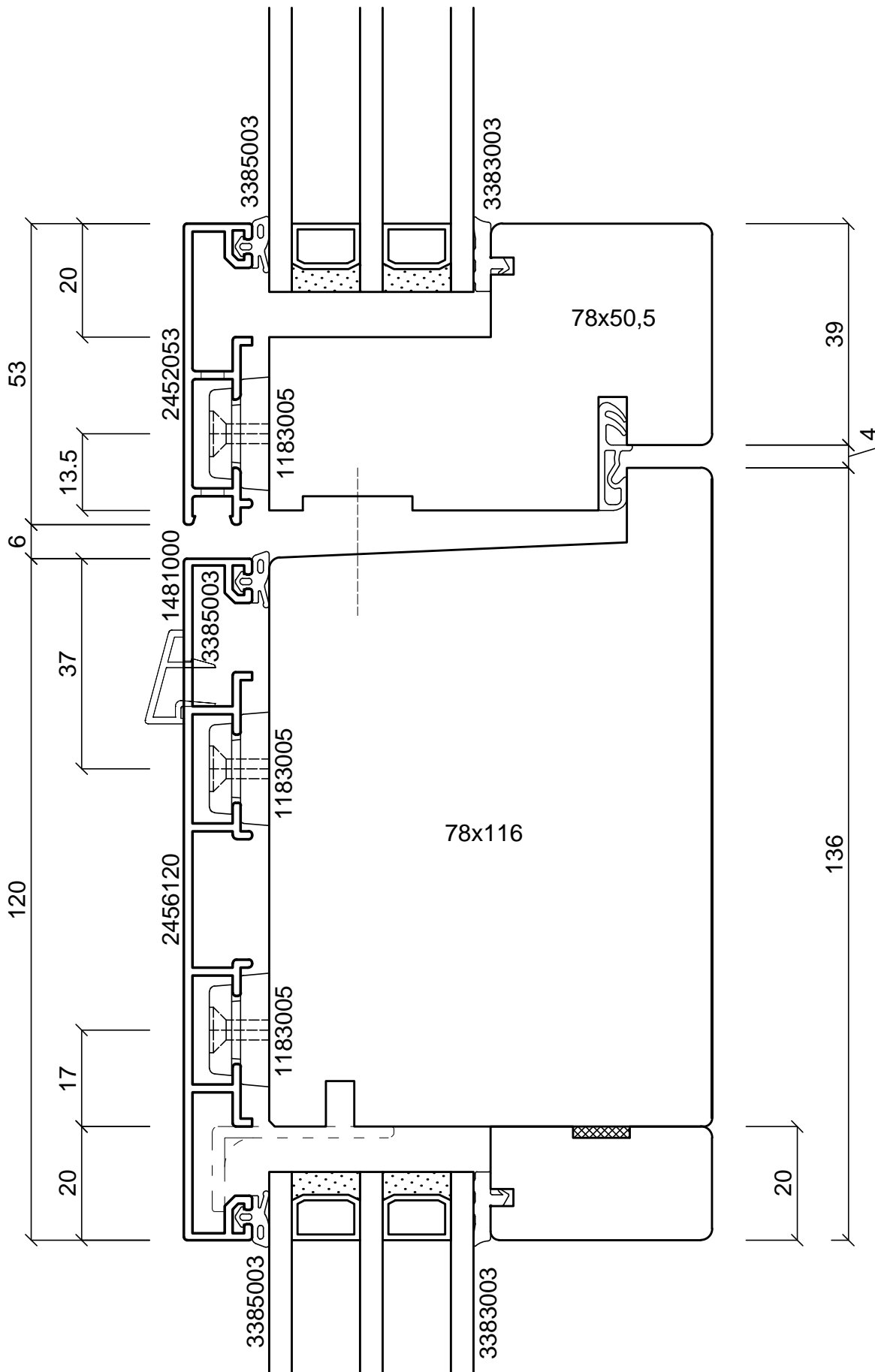

batimet
Holz-Aluminium · Systeme · Fenster · Fassade

Enderstrasse 90 | D-01277 Dresden
Telefon: +49 (0) 351.81186.0
Telefax: +49 (0) 351.81186.11
info@batimet.de | www.batimet.de

System

batimet TA35 SK
flächenbündig Senk-Klapp
Vertikalschnitt Kämpfer

Beschreibung

Kämpferprofil 120 mm
Flügelprofil 53 mm
Senk-Klapp-Beschlag

Datum

05.07.2019

Name

Pickel

Maßstab

Ansicht M1:1

Gezeich.

Gepr.

Norm

Detail

-

Zeichnungs-Nr.: 76203

Index: A

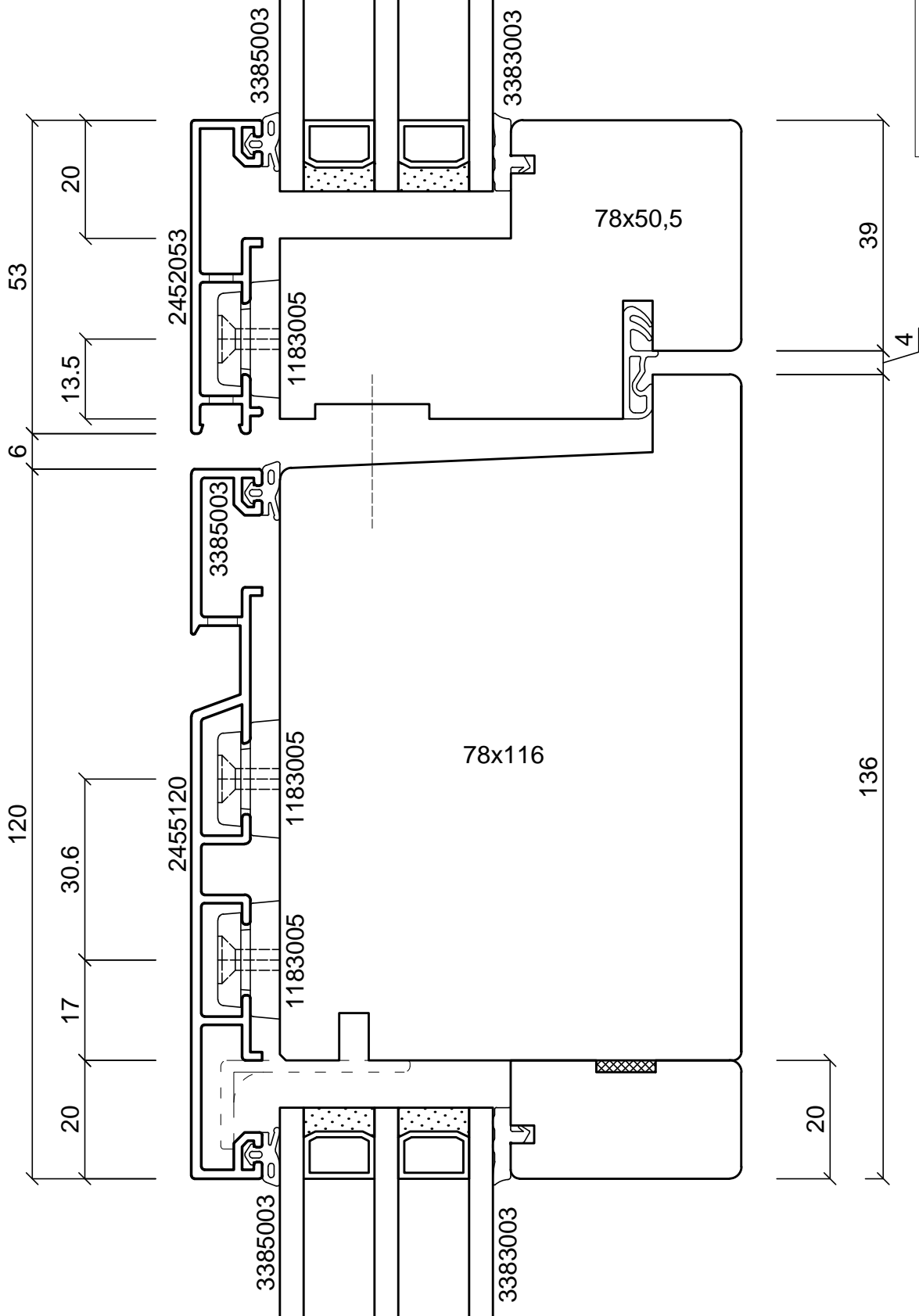

batimet
Holz-Aluminium · Systeme · Fenster · Fassade

Enderstrasse 90 | D-01277 Dresden
Telefon: +49 (0) 351.81186.0
Telefax: +49 (0) 351.81186.11
info@batimet.de | www.batimet.de

| | | | | | |
|--|----------|-----------------------|--------|----------|------|
| System | | Datum | Name | Maßstab | |
| batimet TA35 SK flächenbündig Senk-Klapp Vertikalschnitt Kämpfer | Gezeich. | 05.07.2019 | Pickel | Ansicht | M1:1 |
| | Gepr. | | | Detail | - |
| Beschreibung | Norm | | | | |
| Kämpferprofil 120 mm Flügelprofil 53 mm Senk-Klapp-Beschlag | | Zeichnungs-Nr.: 76216 | | Index: A | |

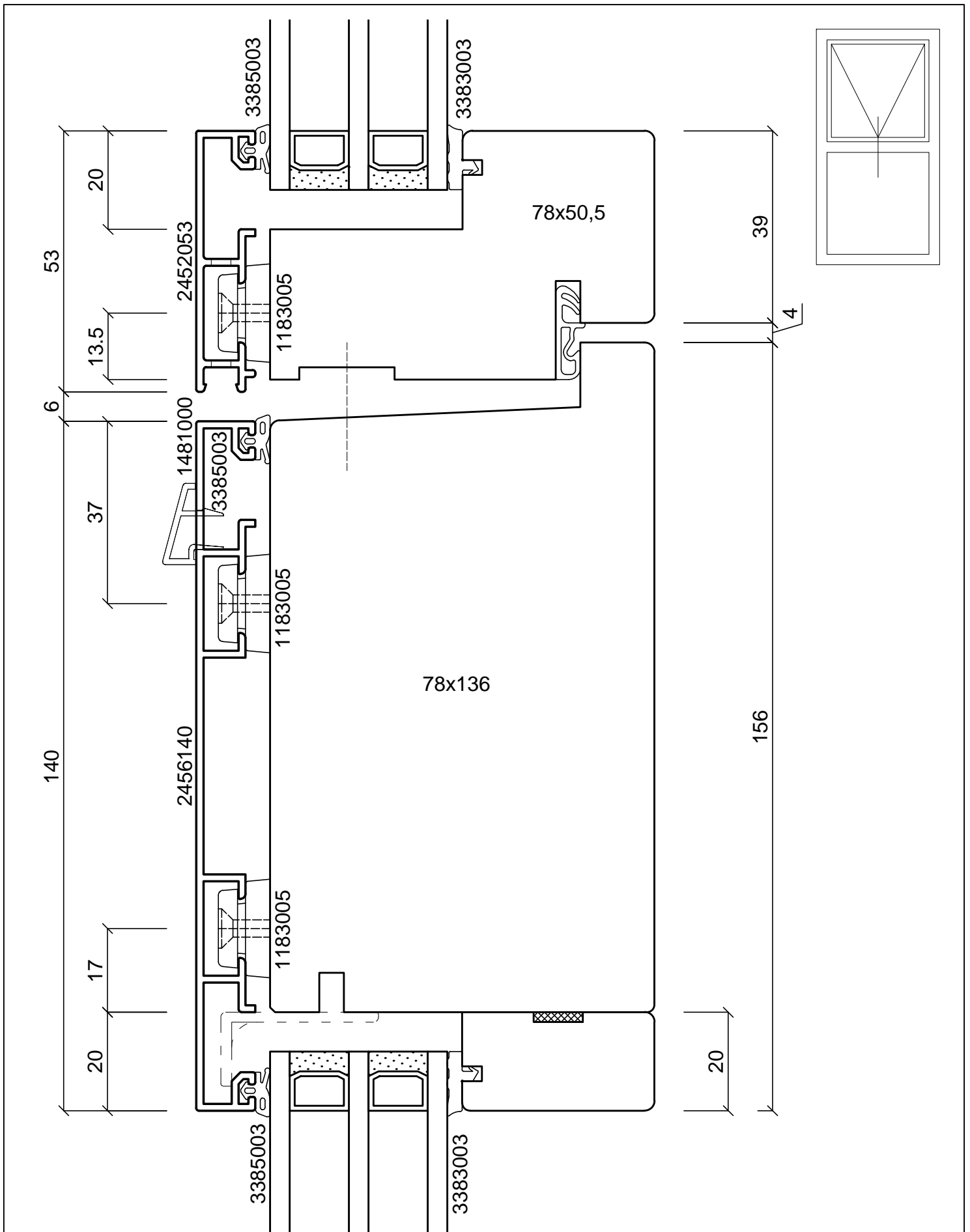

batimet
Holz-Aluminium · Systeme · Fenster · Fassade

Enderstrasse 90 | D-01277 Dresden
Telefon: +49 (0) 351.81186.0
Telefax: +49 (0) 351.81186.11
info@batimet.de | www.batimet.de

System

batimet TA35 SK
flächenbündig Senk-Klapp
Vertikalschnitt Kämpfer

Beschreibung

Kämpferprofil 140 mm
Flügelprofil 53 mm
Senk-Klapp-Beschlag

Datum

05.07.2019

Name

Pickel

Maßstab

Ansicht M1:1

Gezeich.

Gepr.

Norm

Detail

-

Zeichnungs-Nr.: 76204

Index: A

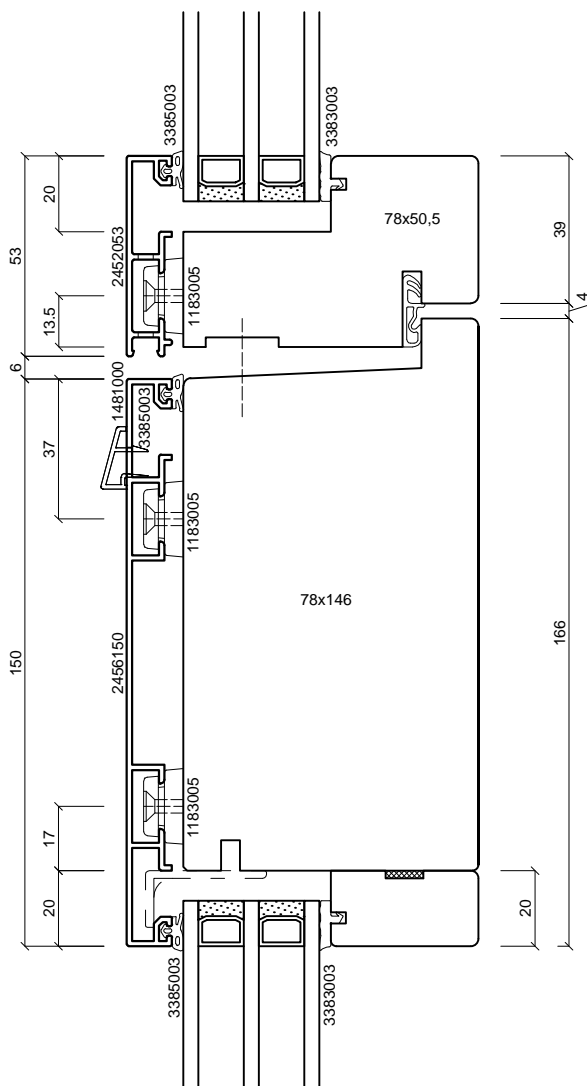
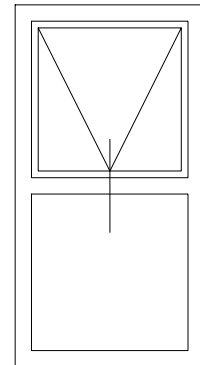

batimet
Holz-Aluminium · Systeme · Fenster · Fassade

Enderstrasse 90 | D-01277 Dresden
Telefon: +49 (0) 351.81186.0
Telefax: +49 (0) 351.81186.11
info@batimet.de | www.batimet.de

| | | | | | |
|--|-----------------------|------------|--------|----------|------|
| System | | Datum | Name | Maßstab | |
| batimet TA35 SK flächenbündig Senk-Klapp Vertikalschnitt Kämpfer | Gezeich. | 05.07.2019 | Pickel | Ansicht | M1:2 |
| | Gepr. | | | Detail | - |
| Beschreibung | Norm | | | | |
| Kämpferprofil 150 mm Flügelprofil 53 mm Senk-Klapp-Beschlag | Zeichnungs-Nr.: 76205 | | | Index: A | |

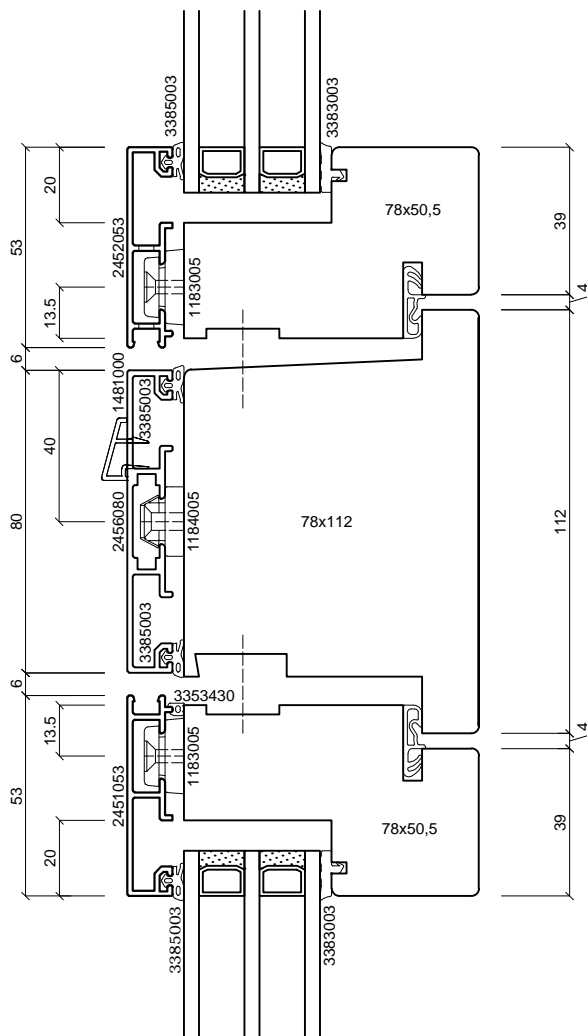
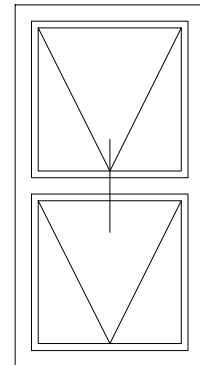

batimet
Holz-Aluminium · Systeme · Fenster · Fassade

Enderstrasse 90 | D-01277 Dresden
Telefon: +49 (0) 351.81186.0
Telefax: +49 (0) 351.81186.11
info@batimet.de | www.batimet.de

| | | | | | |
|--|----------|-----------------------|--------|----------|------|
| System | | Datum | Name | Maßstab | |
| batimet TA35 SK flächenbündig Senk-Klapp Vertikalschnitt Kämpfer | Gezeich. | 05.07.2019 | Pickel | Ansicht | M1:2 |
| | Gepr. | | | Detail | - |
| Beschreibung | Norm | | | | |
| Kämpferprofil 80 mm Flügelprofil 53 mm Senk-Klapp-Beschlag | | Zeichnungs-Nr.: 76220 | | Index: A | |

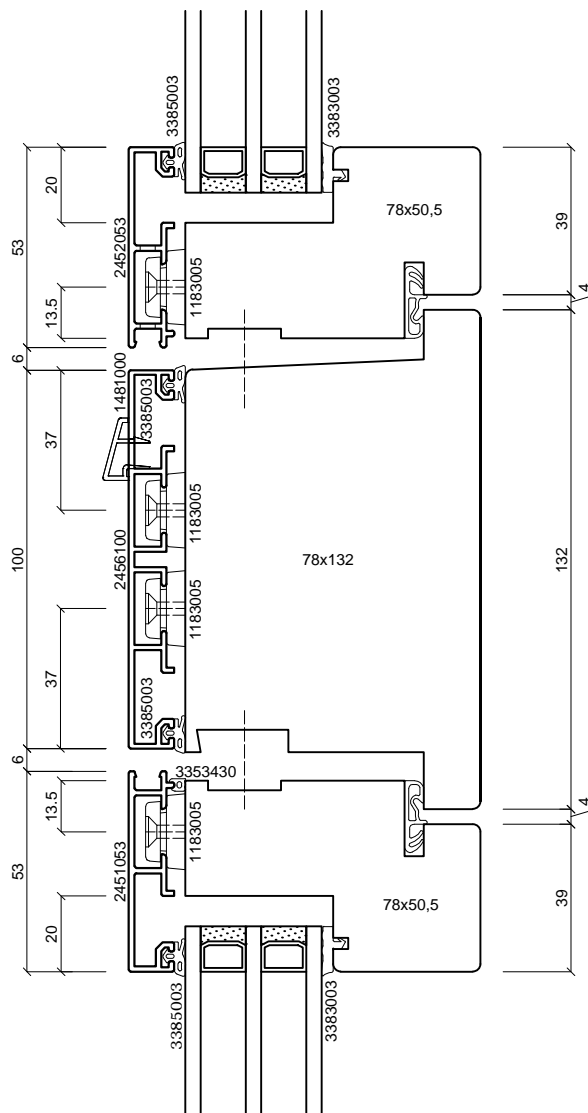
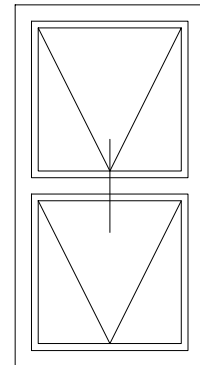

batimet
Holz-Aluminium · Systeme · Fenster · Fassade

Enderstrasse 90 | D-01277 Dresden
Telefon: +49 (0) 351.81186.0
Telefax: +49 (0) 351.81186.11
info@batimet.de | www.batimet.de

| | | | | | |
|--|----------|-----------------------|--------|----------|------|
| System | | Datum | Name | Maßstab | |
| batimet TA35 SK flächenbündig Senk-Klapp Vertikalschnitt Kämpfer | Gezeich. | 05.07.2019 | Pickel | Ansicht | M1:2 |
| | Gepr. | | | Detail | - |
| Beschreibung | Norm | | | | |
| Kämpferprofil 100 mm Flügelprofil 53 mm Senk-Klapp-Beschlag | | Zeichnungs-Nr.: 76206 | | Index: A | |

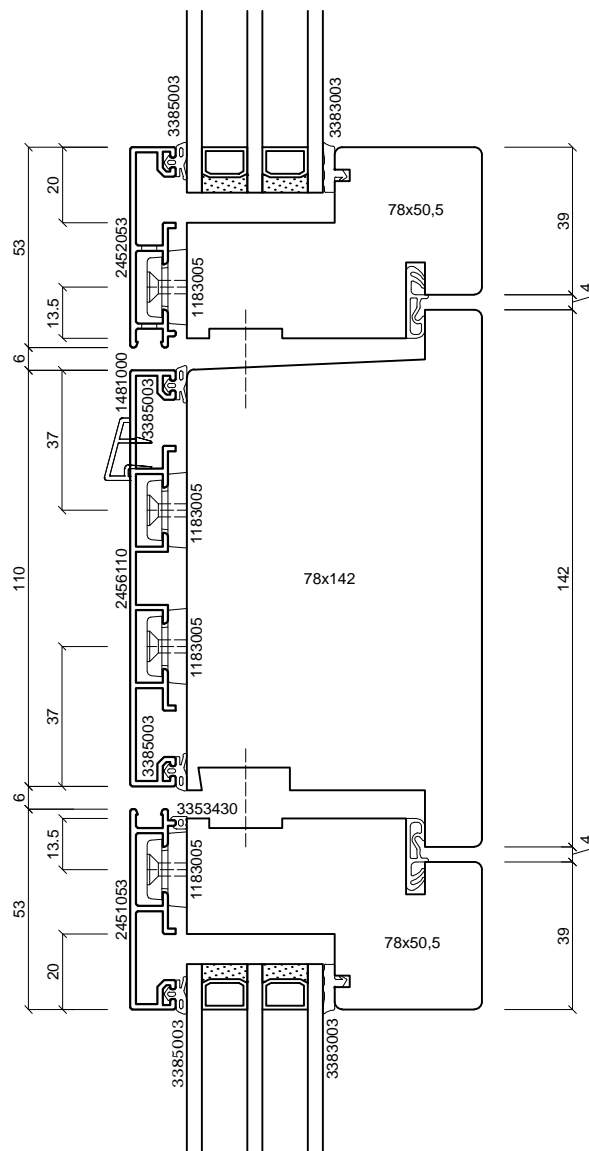
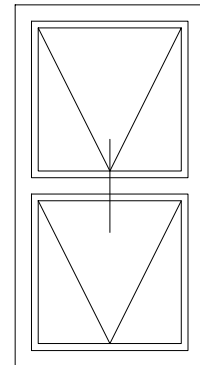

batimet
Holz-Aluminium · Systeme · Fenster · Fassade

Enderstrasse 90 | D-01277 Dresden
Telefon: +49 (0) 351.81186.0
Telefax: +49 (0) 351.81186.11
info@batimet.de | www.batimet.de

| | | | | | |
|--|-----------------------|------------|--------|----------|------|
| System | | Datum | Name | Maßstab | |
| batimet TA35 SK flächenbündig Senk-Klapp Vertikalschnitt Kämpfer | Gezeich. | 05.07.2019 | Pickel | Ansicht | M1:2 |
| | Gepr. | | | Detail | - |
| Beschreibung | Norm | | | | |
| Kämpferprofil 110 mm Flügelprofil 53 mm Senk-Klapp-Beschlag | Zeichnungs-Nr.: 76207 | | | Index: A | |

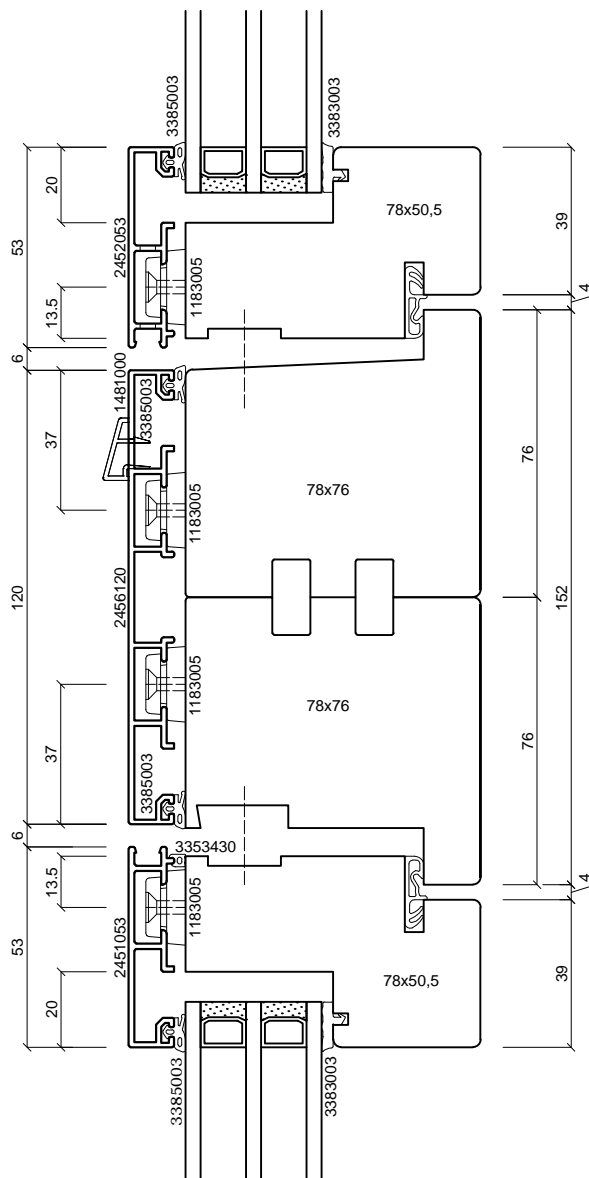
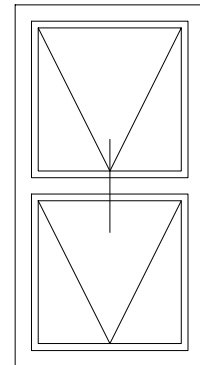

batimet
Holz-Aluminium · Systeme · Fenster · Fassade

Enderstrasse 90 | D-01277 Dresden
Telefon: +49 (0) 351.81186.0
Telefax: +49 (0) 351.81186.11
info@batimet.de | www.batimet.de

| | | | | | | |
|--|----------|-----------------------|--------|--|----------|------|
| System | | Datum | Name | | Maßstab | |
| batimet TA35 SK flächenbündig Senk-Klapp Vertikalschnitt Kämpfer | Gezeich. | 05.07.2019 | Pickel | | Ansicht | M1:2 |
| | Gepr. | | | | Detail | - |
| Beschreibung | Norm | | | | | |
| Kämpferprofil 120 mm Flügelprofil 53 mm Senk-Klapp-Beschlag | | Zeichnungs-Nr.: 76208 | | | Index: A | |

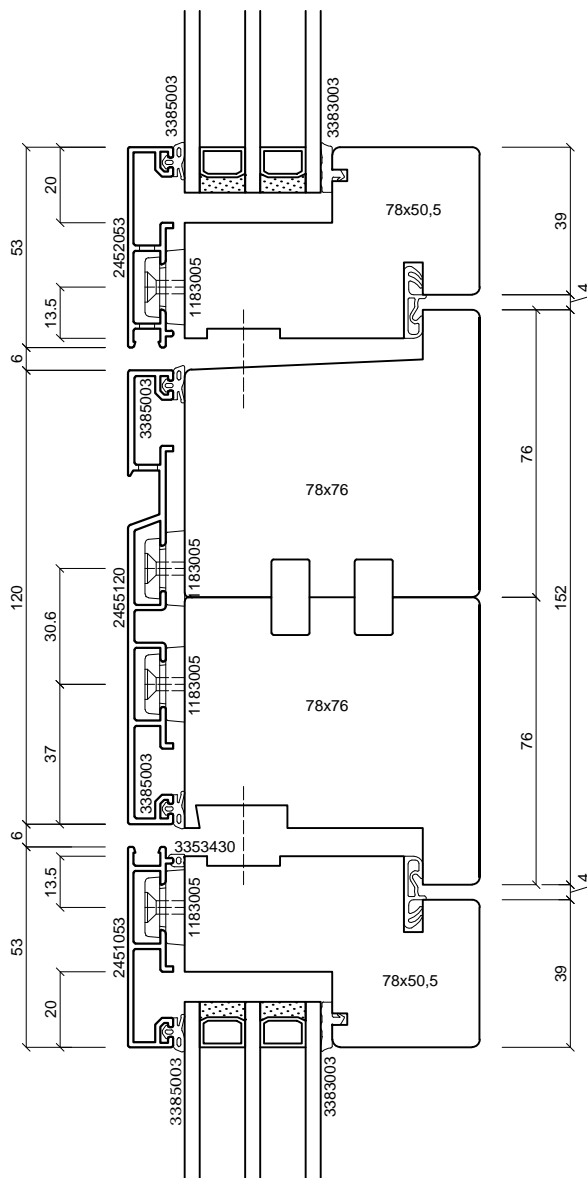
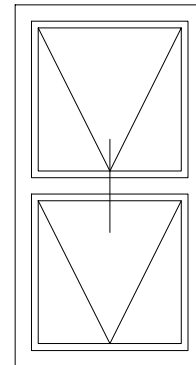

batimet
Holz-Aluminium · Systeme · Fenster · Fassade

Enderstrasse 90 | D-01277 Dresden
Telefon: +49 (0) 351.81186.0
Telefax: +49 (0) 351.81186.11
info@batimet.de | www.batimet.de

| | | | | | |
|--|----------|-----------------------|--------|----------|------|
| System | | Datum | Name | Maßstab | |
| batimet TA35 SK flächenbündig Senk-Klapp Vertikalschnitt Kämpfer | Gezeich. | 05.07.2019 | Pickel | Ansicht | M1:2 |
| | Gepr. | | | Detail | - |
| Beschreibung | Norm | | | | |
| Kämpferprofil 120 mm Flügelprofil 53 mm Senk-Klapp-Beschlag | | Zeichnungs-Nr.: 76217 | | Index: A | |

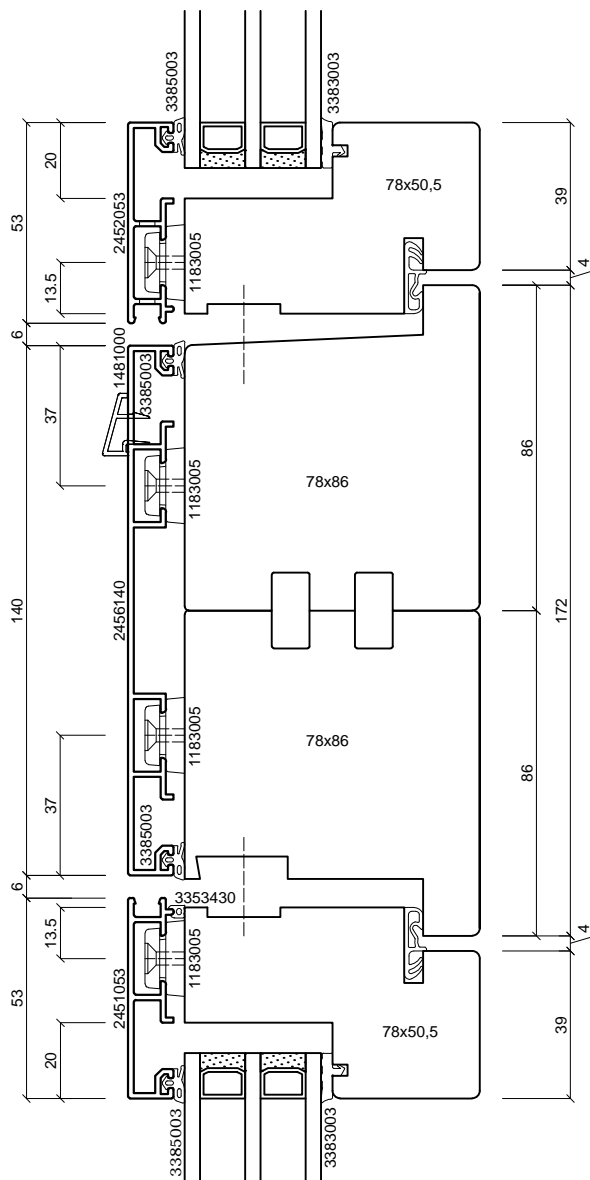
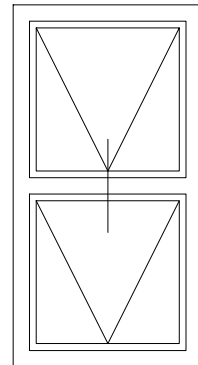

batimet
Holz-Aluminium · Systeme · Fenster · Fassade

Enderstrasse 90 | D-01277 Dresden
Telefon: +49 (0) 351.81186.0
Telefax: +49 (0) 351.81186.11
info@batimet.de | www.batimet.de

| System | Datum | Name | Maßstab | |
|--|-----------------------|--------|----------|------|
| batimet TA35 SK flächenbündig Senk-Klapp Vertikalschnitt Kämpfer | Gezeich. 05.07.2019 | Pickel | Ansicht | M1:2 |
| | Gepr. | | Detail | - |
| Beschreibung | Norm | | | |
| Kämpferprofil 140 mm Flügelprofil 53 mm Senk-Klapp-Beschlag | Zeichnungs-Nr.: 76209 | | Index: A | |

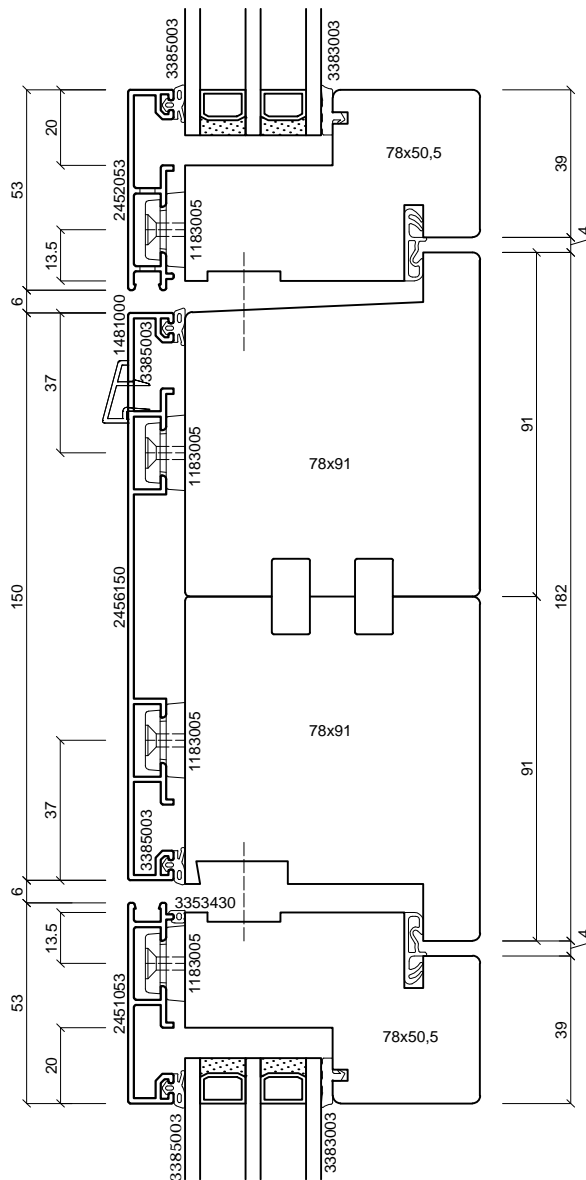
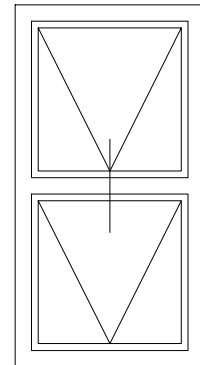

batimet
Holz-Aluminium · Systeme · Fenster · Fassade

Enderstrasse 90 | D-01277 Dresden
Telefon: +49 (0) 351.81186.0
Telefax: +49 (0) 351.81186.11
info@batimet.de | www.batimet.de

| | | | | | |
|--|-----------------------|------------|--------|----------|------|
| System | | Datum | Name | Maßstab | |
| batimet TA35 SK flächenbündig Senk-Klapp Vertikalschnitt Kämpfer | Gezeich. | 05.07.2019 | Pickel | Ansicht | M1:2 |
| | Gepr. | | | Detail | - |
| Beschreibung | Norm | | | | |
| Kämpferprofil 150 mm Flügelprofil 53 mm Senk-Klapp-Beschlag | Zeichnungs-Nr.: 76210 | | | Index: A | |

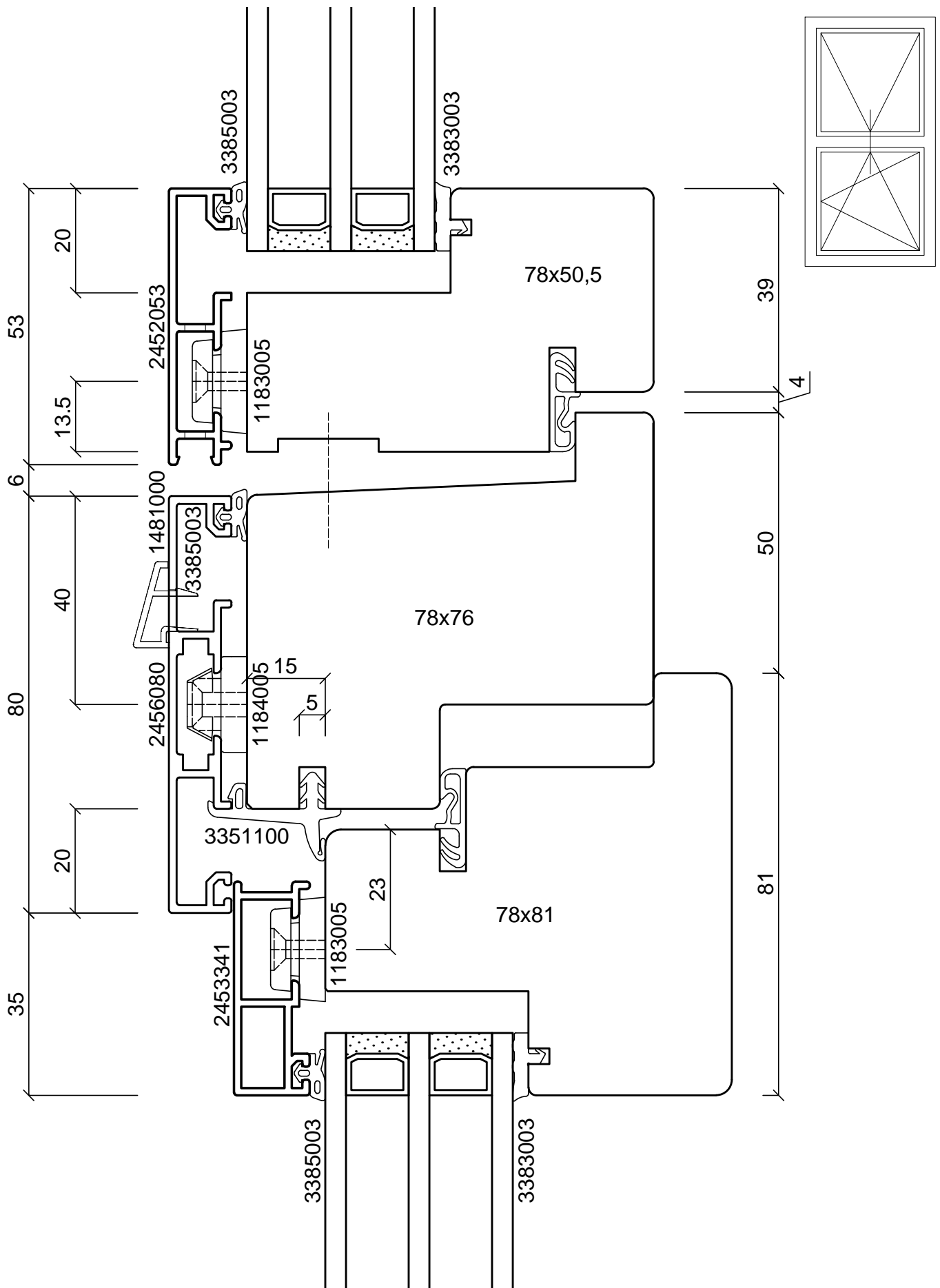

batimet
Holz-Aluminium · Systeme · Fenster · Fassade

Enderstrasse 90 | D-01277 Dresden
Telefon: +49 (0) 351.81186.0
Telefax: +49 (0) 351.81186.11
info@batimet.de | www.batimet.de

| | | | | | |
|--|----------|-----------------------|--------|----------|------|
| System | | Datum | Name | Maßstab | |
| batimet TA35 SK flächenbündig Senk-Klapp Vertikalschnitt Kämpfer | Gezeich. | 05.07.2019 | Pickel | Ansicht | M1:1 |
| | Gepr. | | | Detail | - |
| Beschreibung | Norm | | | | |
| Kämpferprofil 80 mm Flügelprofil 53 mm Senk-Klapp-Beschlag | | Zeichnungs-Nr.: 76221 | | Index: A | |

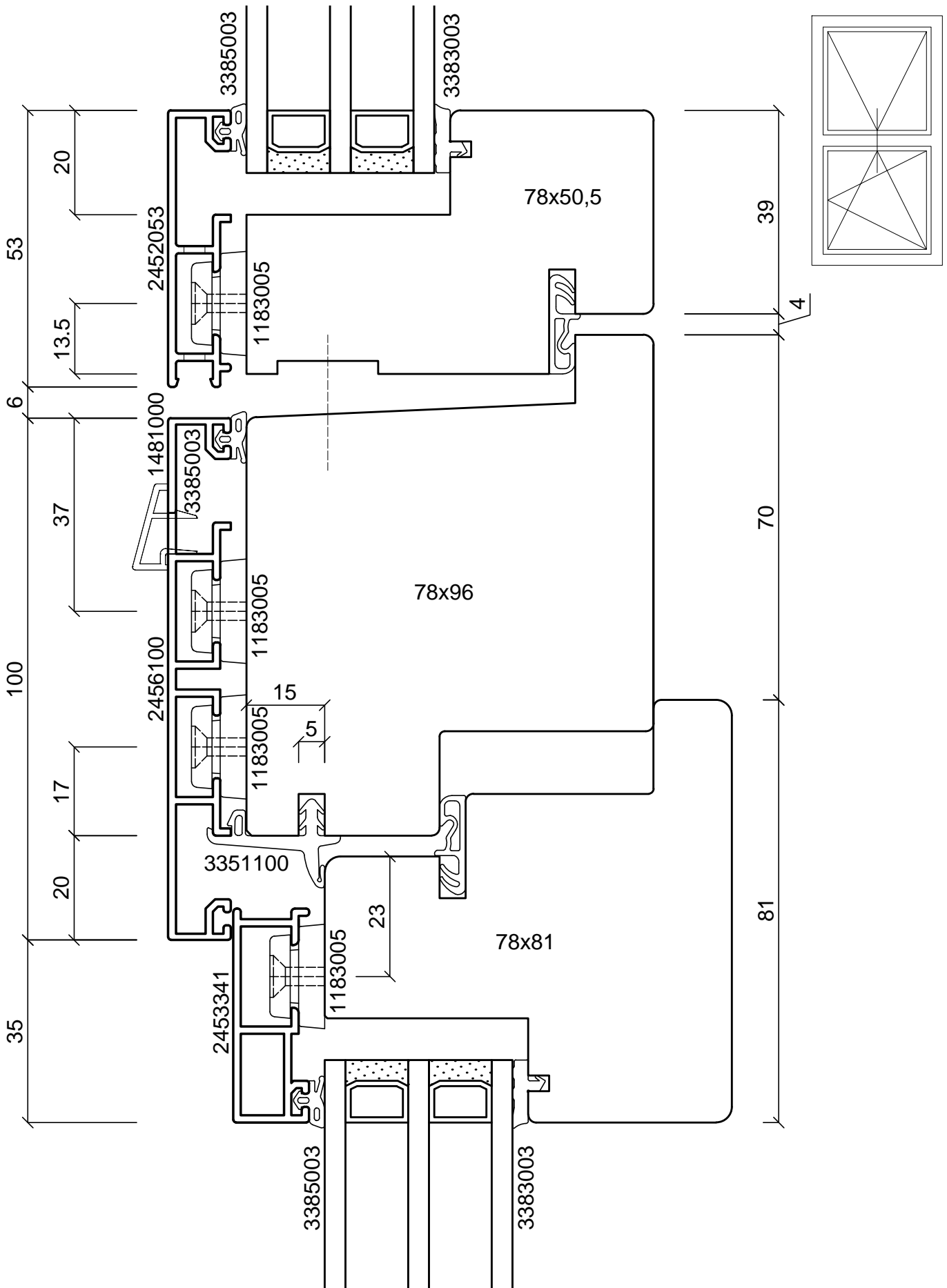

batimet
Holz-Aluminium · Systeme · Fenster · Fassade

Enderstrasse 90 | D-01277 Dresden
Telefon: +49 (0) 351.81186.0
Telefax: +49 (0) 351.81186.11
info@batimet.de | www.batimet.de

| | | | | | | |
|--|-----------------------|------------|--------|--|----------|------|
| System | Datum | | Name | | Maßstab | |
| batimet TA35 SK flächenbündig Senk-Klapp Vertikalschnitt Kämpfer | Gezeich. | 05.07.2019 | Pickel | | Ansicht | M1:1 |
| | Gepr. | | | | Detail | - |
| Beschreibung | Norm | | | | | |
| Kämpferprofil 100 mm Flügelprofil 53 mm Senk-Klapp-Beschlag | Zeichnungs-Nr.: 76211 | | | | Index: A | |

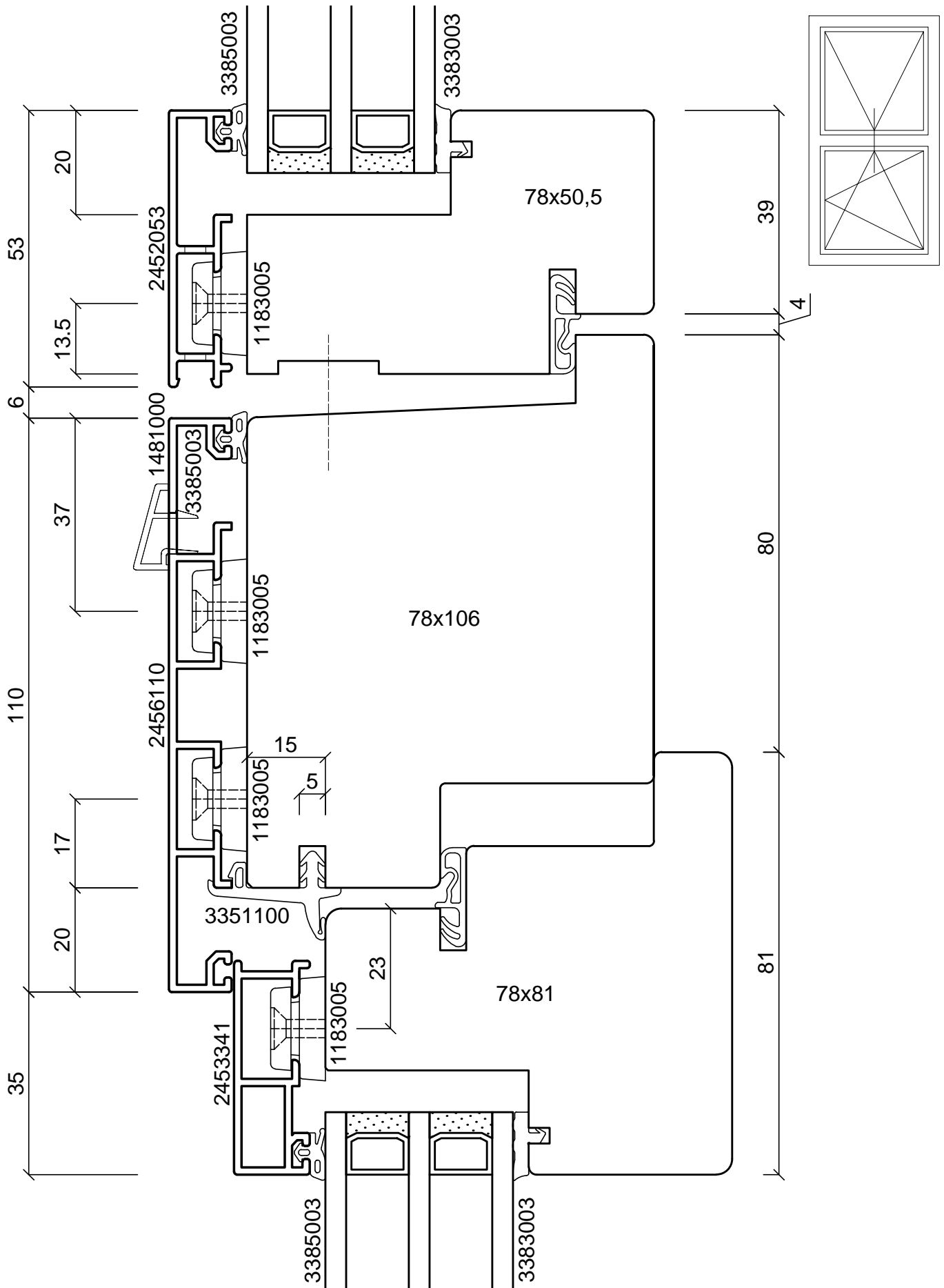

batimet
Holz-Aluminium · Systeme · Fenster · Fassade

Enderstrasse 90 | D-01277 Dresden
Telefon: +49 (0) 351.81186.0
Telefax: +49 (0) 351.81186.11
info@batimet.de | www.batimet.de

| | | | | | |
|--|----------|-----------------------|--------|----------|------|
| System | | Datum | Name | Maßstab | |
| batimet TA35 SK flächenbündig Senk-Klapp Vertikalschnitt Kämpfer | Gezeich. | 05.07.2019 | Pickel | Ansicht | M1:1 |
| | Gepr. | | | Detail | - |
| Beschreibung | Norm | | | | |
| Kämpferprofil 110 mm Flügelprofil 53 mm Senk-Klapp-Beschlag | | Zeichnungs-Nr.: 76212 | | Index: A | |

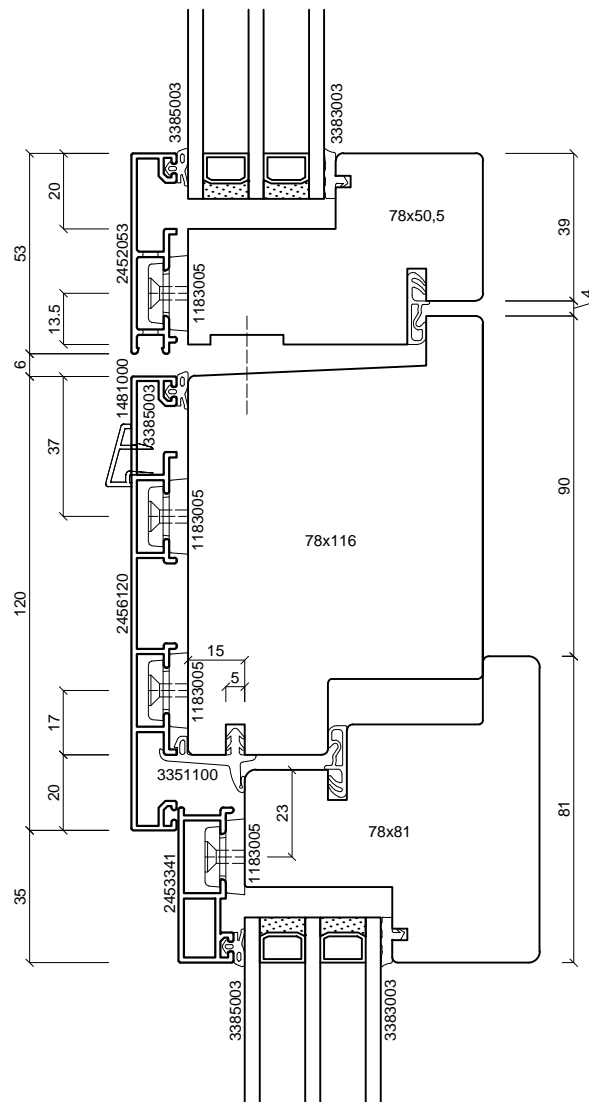
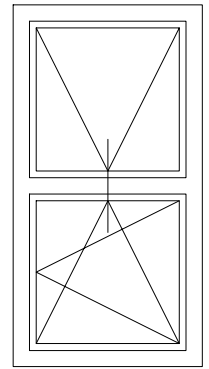

batimet
Holz-Aluminium · Systeme · Fenster · Fassade

Enderstrasse 90 | D-01277 Dresden
Telefon: +49 (0) 351.81186.0
Telefax: +49 (0) 351.81186.11
info@batimet.de | www.batimet.de

| System | Datum | Name | Maßstab | |
|--|-----------------------|--------|----------|------|
| batimet TA35 SK flächenbündig Senk-Klapp Vertikalschnitt Kämpfer | Gezeich. 05.07.2019 | Pickel | Ansicht | M1:2 |
| | Gepr. | | Detail | - |
| Beschreibung | Norm | | | |
| Kämpferprofil 120 mm Flügelprofil 53 mm Senk-Klapp-Beschlag | Zeichnungs-Nr.: 76213 | | Index: A | |

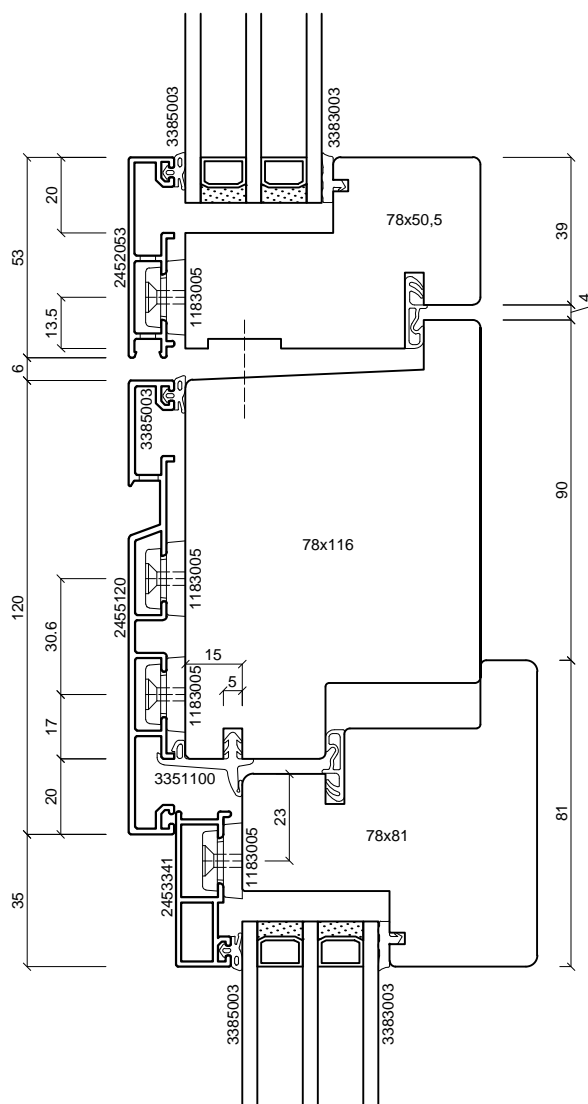
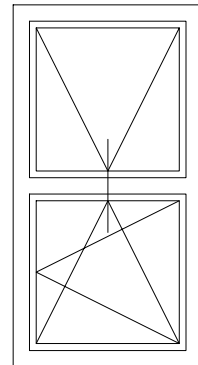

batimet
Holz-Aluminium · Systeme · Fenster · Fassade

Enderstrasse 90 | D-01277 Dresden
Telefon: +49 (0) 351.81186.0
Telefax: +49 (0) 351.81186.11
info@batimet.de | www.batimet.de

| | | | | |
|--|-----------------------|------------|----------|--------------|
| System | Datum | Name | Maßstab | |
| batimet TA35 SK flächenbündig Senk-Klapp Vertikalschnitt Kämpfer | Gezeich. | 05.07.2019 | Pickel | Ansicht M1:2 |
| | Gepr. | | | Detail - |
| Beschreibung | Norm | | | |
| Kämpferprofil 120 mm Flügelprofil 53 mm Senk-Klapp-Beschlag | Zeichnungs-Nr.: 76218 | | Index: A | |

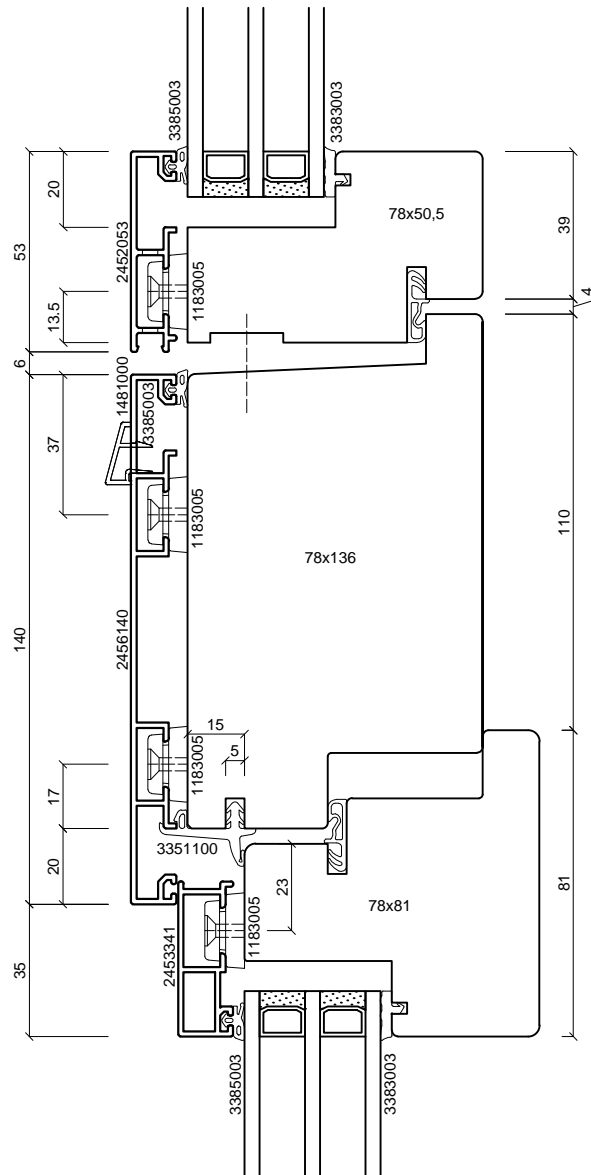
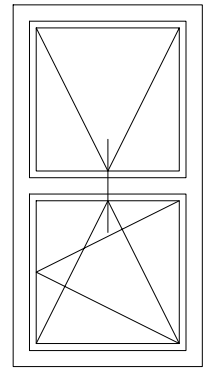

batimet
Holz-Aluminium · Systeme · Fenster · Fassade

Enderstrasse 90 | D-01277 Dresden
Telefon: +49 (0) 351.81186.0
Telefax: +49 (0) 351.81186.11
info@batimet.de | www.batimet.de

| | | | | |
|--|-----------------------|------------|---------|--------------|
| System | Datum | Name | Maßstab | |
| batimet TA35 SK flächenbündig Senk-Klapp Vertikalschnitt Kämpfer | Gezeich. | 05.07.2019 | Pickel | Ansicht M1:2 |
| | Gepr. | | | Detail - |
| Beschreibung | Norm | | | |
| Kämpferprofil 140 mm Flügelprofil 53 mm Senk-Klapp-Beschlag | Zeichnungs-Nr.: 76214 | | | Index: A |

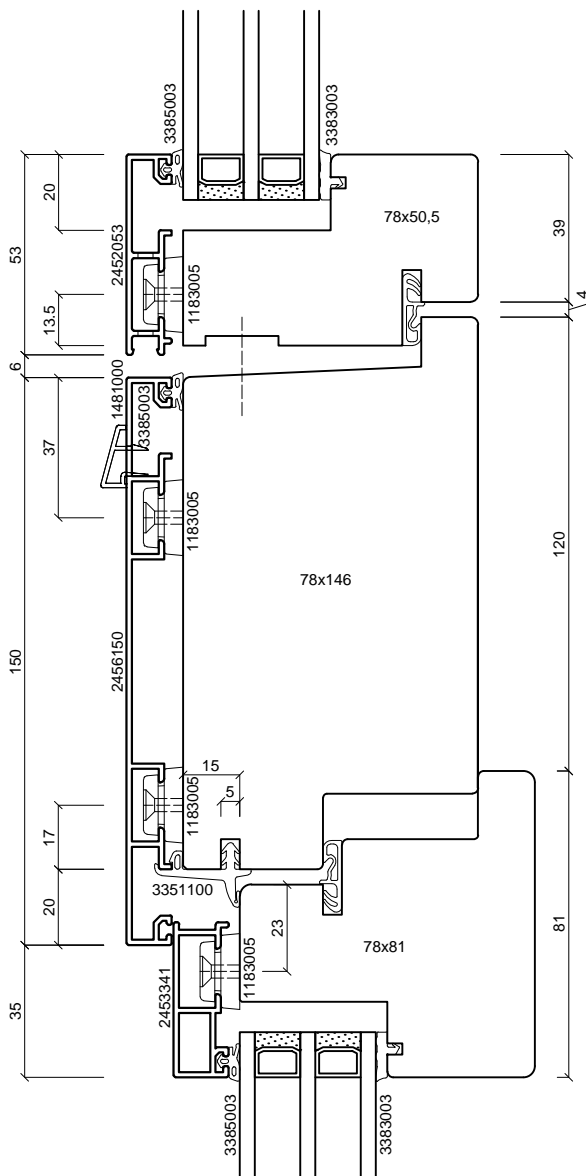
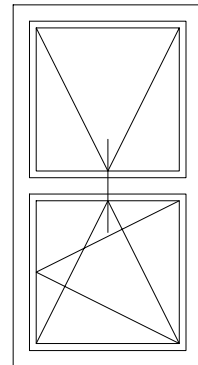

batimet
Holz-Aluminium · Systeme · Fenster · Fassade

Enderstrasse 90 | D-01277 Dresden
Telefon: +49 (0) 351.81186.0
Telefax: +49 (0) 351.81186.11
info@batimet.de | www.batimet.de

System

batimet TA35 SK
flächenbündig Senk-Klapp
Vertikalschnitt Kämpfer

Beschreibung

Kämpferprofil 150 mm
Flügelprofil 53 mm
Senk-Klapp-Beschlag

Datum

05.07.2019

Name

Pickel

Maßstab

Ansicht M1:2

Gezeich.

Gepr.

Norm

Detail

-

Zeichnungs-Nr.: 76215

Index: A

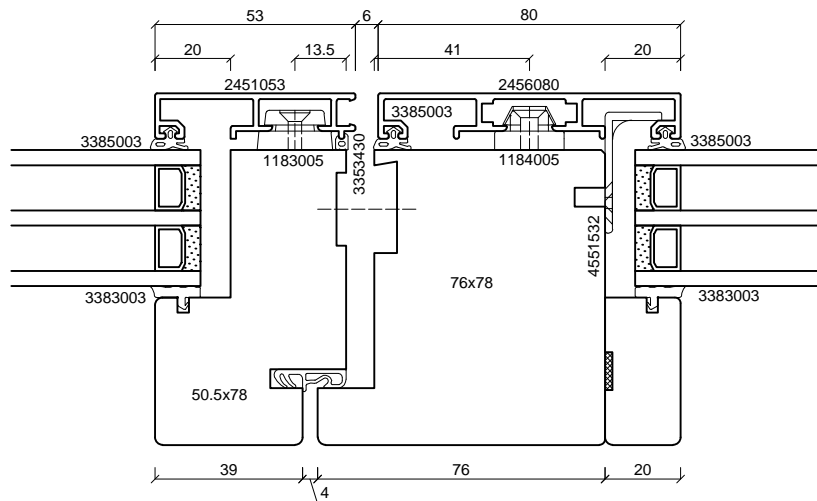
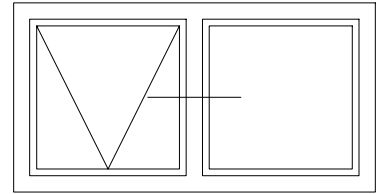

batimet
Holz-Aluminium · Systeme · Fenster · Fassade

Enderstrasse 90 | D-01277 Dresden
Telefon: +49 (0) 351.81186.0
Telefax: +49 (0) 351.81186.11
info@batimet.de | www.batimet.de

| System | Datum | Name | Maßstab | |
|---|-----------------------|--------|----------|------|
| batimet TA35 SK flächenbündig Senk-Klapp Horizontalschnitt Setzholz | Gezeich. 05.07.2019 | Pickel | Ansicht | M1:2 |
| | Gepr. | | Detail | - |
| Beschreibung | Norm | | | |
| Setzholzprofil 80 mm Flügelprofil 53 mm Senk-Klapp-Beschlag | Zeichnungs-Nr.: 76316 | | Index: A | |

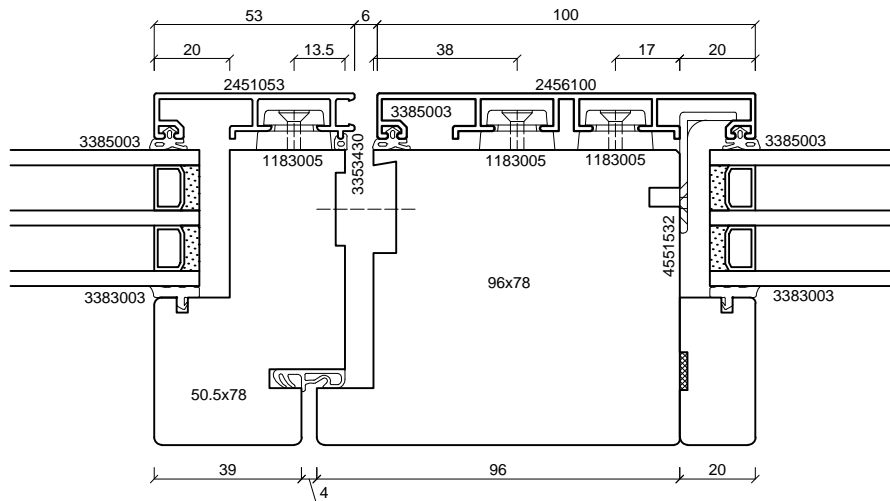
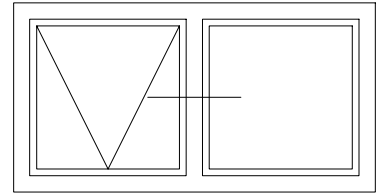

batimet
Holz-Aluminium · Systeme · Fenster · Fassade

Enderstrasse 90 | D-01277 Dresden
Telefon: +49 (0) 351.81186.0
Telefax: +49 (0) 351.81186.11
info@batimet.de | www.batimet.de

| | | | | | |
|---|-----------------------|------------|--------|----------|------|
| System | | Datum | Name | Maßstab | |
| batimet TA35 SK flächenbündig Senk-Klapp Horizontalschnitt Setzholz | Gezeich. | 05.07.2019 | Pickel | Ansicht | M1:2 |
| | Gepr. | | | Detail | - |
| Beschreibung | Norm | | | | |
| Setzholzprofil 100 mm Flügelprofil 53 mm Senk-Klapp-Beschlag | Zeichnungs-Nr.: 76301 | | | Index: A | |

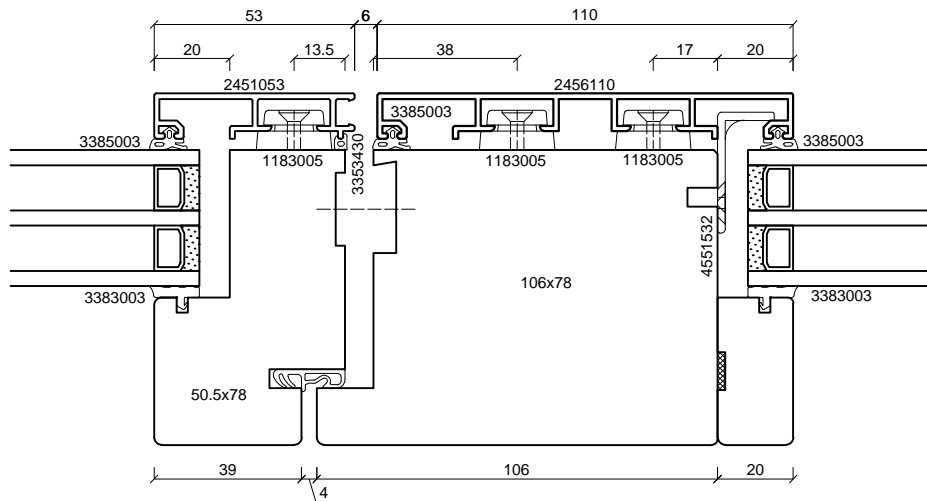
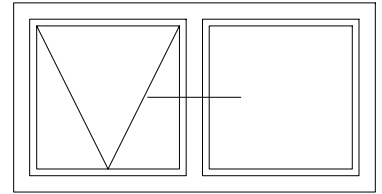

batimet
Holz-Aluminium · Systeme · Fenster · Fassade

Enderstrasse 90 | D-01277 Dresden
Telefon: +49 (0) 351.81186.0
Telefax: +49 (0) 351.81186.11
info@batimet.de | www.batimet.de

| System | Datum | Name | Maßstab | |
|---|-----------------------|--------|----------|------|
| batimet TA35 SK flächenbündig Senk-Klapp Horizontalschnitt Setzholz | Gezeich. 05.07.2019 | Pickel | Ansicht | M1:2 |
| | Gepr. | | Detail | - |
| Beschreibung | Norm | | | |
| Setzholzprofil 110 mm Flügelprofil 53 mm Senk-Klapp-Beschlag | Zeichnungs-Nr.: 76302 | | Index: A | |

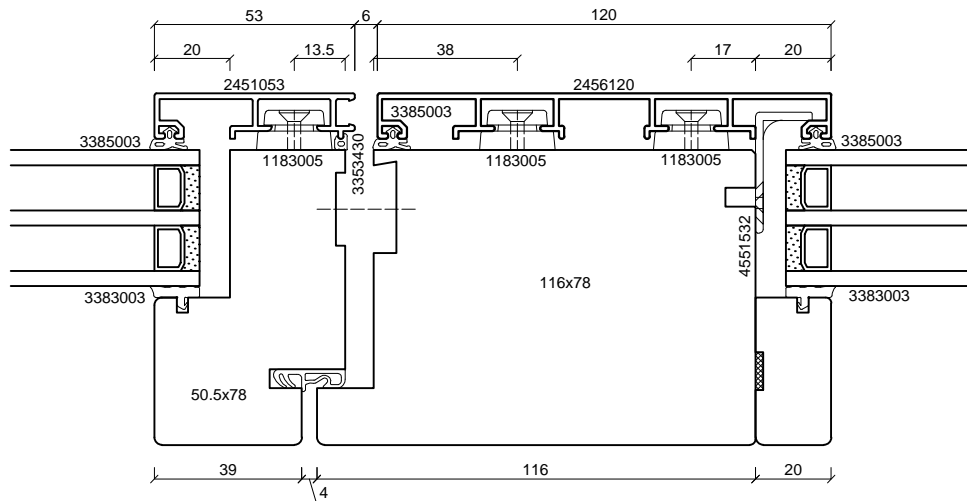
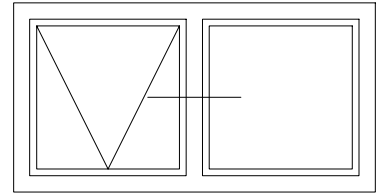

batimet
Holz-Aluminium · Systeme · Fenster · Fassade

Enderstrasse 90 | D-01277 Dresden
Telefon: +49 (0) 351.81186.0
Telefax: +49 (0) 351.81186.11
info@batimet.de | www.batimet.de

| | | | | | |
|---|-----------------------|------------|--------|----------|------|
| System | | Datum | Name | Maßstab | |
| batimet TA35 SK flächenbündig Senk-Klapp Horizontalschnitt Setzholz | Gezeich. | 05.07.2019 | Pickel | Ansicht | M1:2 |
| | Gepr. | | | Detail | - |
| Beschreibung | Norm | | | | |
| Setzholzprofil 120 mm Flügelprofil 53 mm Senk-Klapp-Beschlag | Zeichnungs-Nr.: 76303 | | | Index: A | |

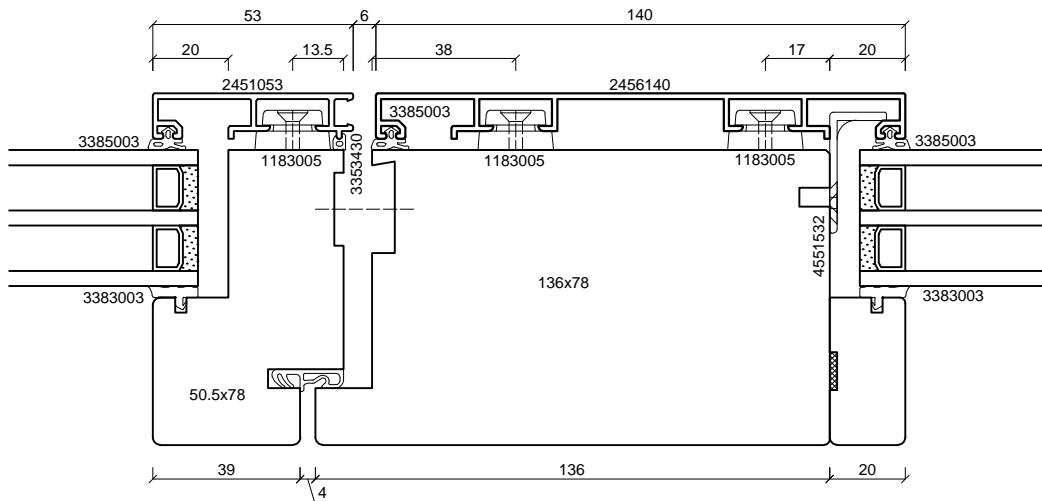
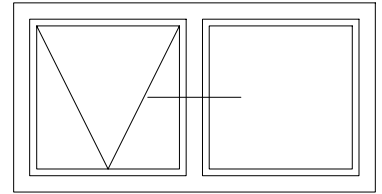

batimet
Holz-Aluminium · Systeme · Fenster · Fassade

Enderstrasse 90 | D-01277 Dresden
Telefon: +49 (0) 351.81186.0
Telefax: +49 (0) 351.81186.11
info@batimet.de | www.batimet.de

| | | | | | |
|---|-----------------------|------------|--------|----------|------|
| System | | Datum | Name | Maßstab | |
| batimet TA35 SK flächenbündig Senk-Klapp Horizontalschnitt Setzholz | Gezeich. | 05.07.2019 | Pickel | Ansicht | M1:2 |
| | Gepr. | | | Detail | - |
| Beschreibung | Norm | | | | |
| Setzholzprofil 140 mm Flügelprofil 53 mm Senk-Klapp-Beschlag | Zeichnungs-Nr.: 76304 | | | Index: A | |

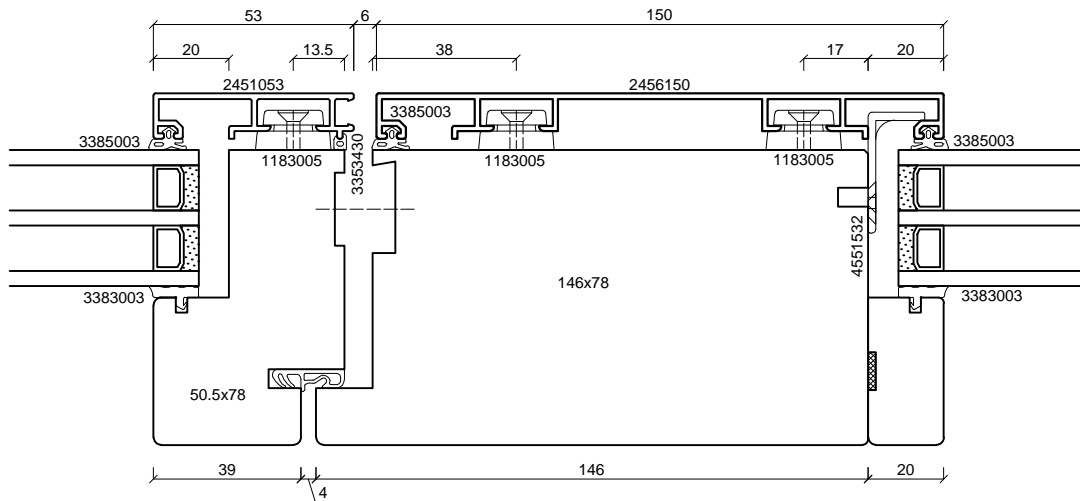
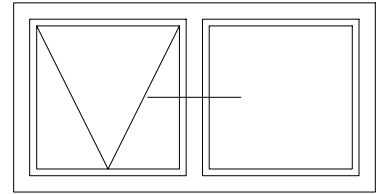

batimet
Holz-Aluminium · Systeme · Fenster · Fassade

Enderstrasse 90 | D-01277 Dresden
Telefon: +49 (0) 351.81186.0
Telefax: +49 (0) 351.81186.11
info@batimet.de | www.batimet.de

| | | | | | |
|---|-----------------------|------------|--------|----------|------|
| System | | Datum | Name | Maßstab | |
| batimet TA35 SK flächenbündig Senk-Klapp Horizontalschnitt Setzholz | Gezeich. | 05.07.2019 | Pickel | Ansicht | M1:2 |
| | Gepr. | | | Detail | - |
| Beschreibung | Norm | | | | |
| Setzholzprofil 150 mm Flügelprofil 53 mm Senk-Klapp-Beschlag | Zeichnungs-Nr.: 76305 | | | Index: A | |

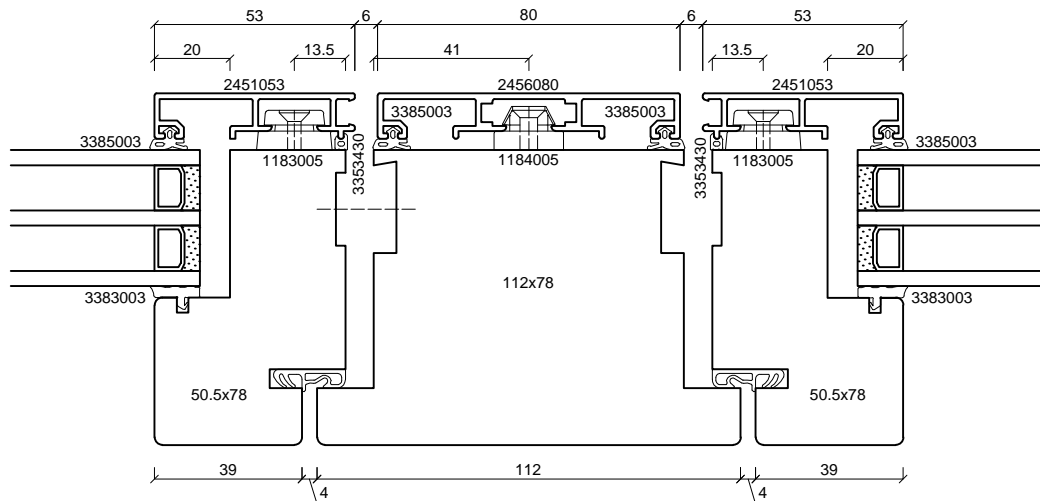
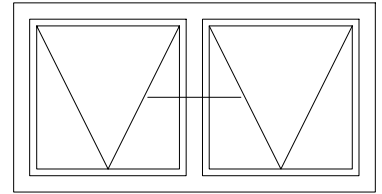

batimet
Holz-Aluminium · Systeme · Fenster · Fassade

Enderstrasse 90 | D-01277 Dresden
Telefon: +49 (0) 351.81186.0
Telefax: +49 (0) 351.81186.11
info@batimet.de | www.batimet.de

| System | Datum | Name | Maßstab | |
|---|-----------------------|--------|----------|------|
| batimet TA35 SK flächenbündig Senk-Klapp Horizontalschnitt Setzholz | Gezeich. 05.07.2019 | Pickel | Ansicht | M1:2 |
| | Gepr. | | Detail | - |
| Beschreibung | Norm | | | |
| Setzholzprofil 80 mm Flügelprofil 53 mm Senk-Klapp-Beschlag | Zeichnungs-Nr.: 76317 | | Index: A | |

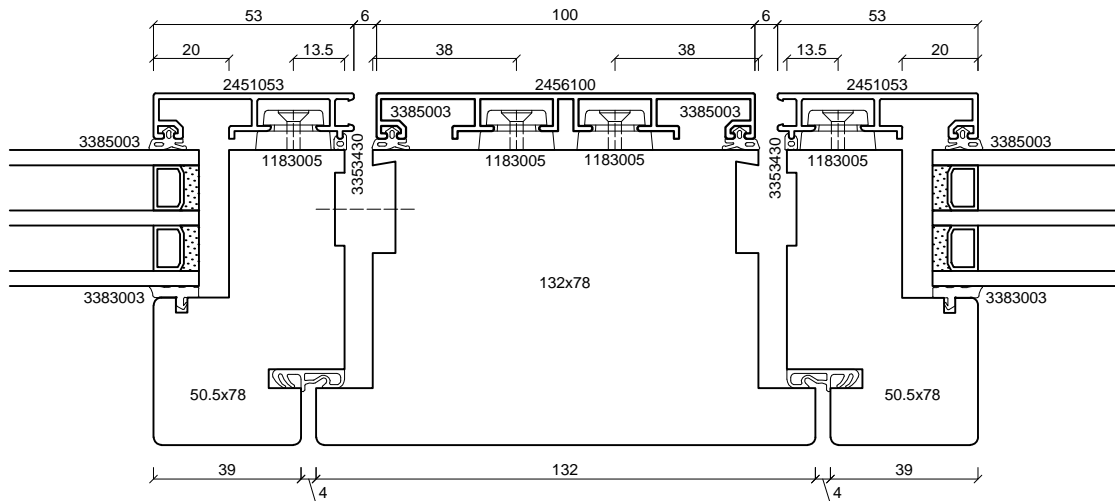
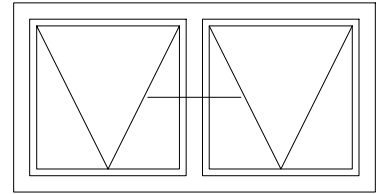

batimet
Holz-Aluminium · Systeme · Fenster · Fassade

Enderstrasse 90 | D-01277 Dresden
Telefon: +49 (0) 351.81186.0
Telefax: +49 (0) 351.81186.11
info@batimet.de | www.batimet.de

| System | Datum | Name | Maßstab | |
|---|-----------------------|--------|----------|------|
| batimet TA35 SK flächenbündig Senk-Klapp Horizontalschnitt Setzholz | Gezeich. 05.07.2019 | Pickel | Ansicht | M1:2 |
| | Gepr. | | Detail | - |
| Beschreibung | Norm | | | |
| Setzholzprofil 100 mm Flügelprofil 53 mm Senk-Klapp-Beschlag | Zeichnungs-Nr.: 76306 | | Index: A | |

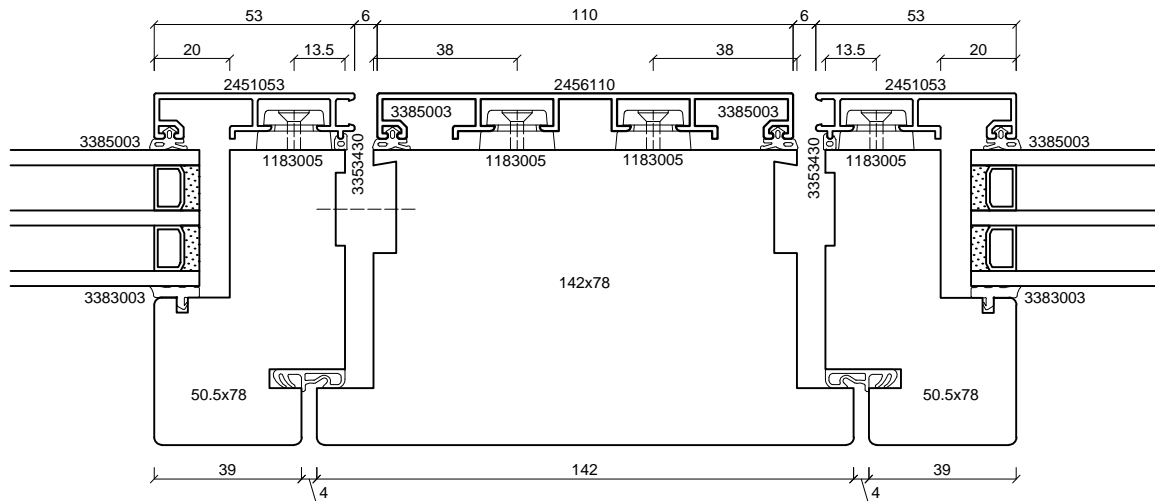
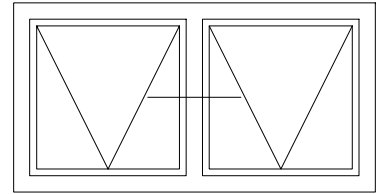

batimet
Holz-Aluminium · Systeme · Fenster · Fassade

Enderstrasse 90 | D-01277 Dresden
Telefon: +49 (0) 351.81186.0
Telefax: +49 (0) 351.81186.11
info@batimet.de | www.batimet.de

| System | Datum | Name | Maßstab | |
|---|-----------------------|--------|----------|------|
| batimet TA35 SK flächenbündig Senk-Klapp Horizontalschnitt Setzholz | Gezeich. 05.07.2019 | Pickel | Ansicht | M1:2 |
| | Gepr. | | Detail | - |
| Beschreibung | Norm | | | |
| Setzholzprofil 110 mm Flügelprofil 53 mm Senk-Klapp-Beschlag | Zeichnungs-Nr.: 76307 | | Index: A | |

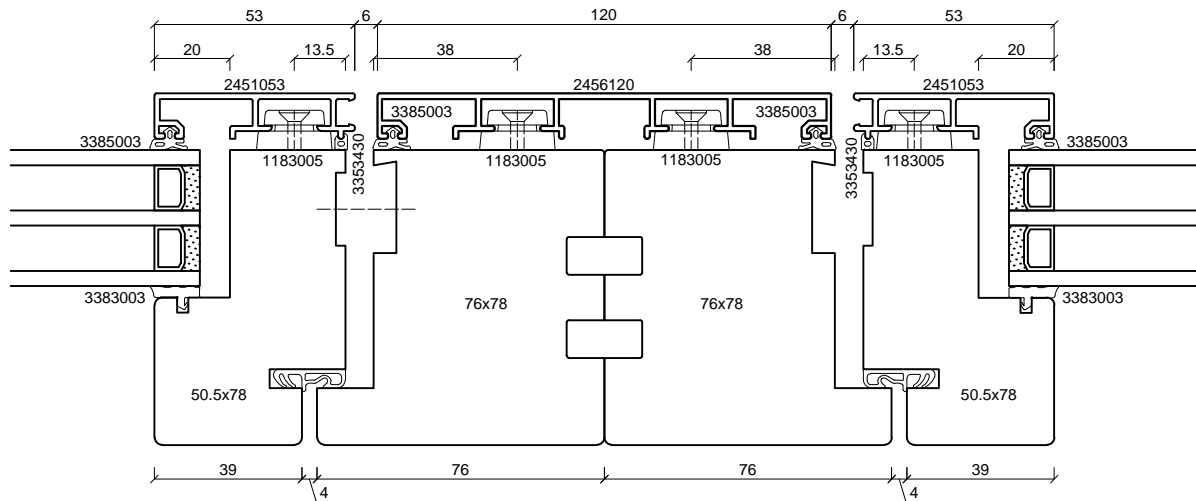
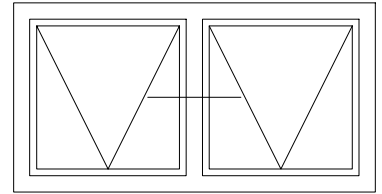

batimet
Holz-Aluminium · Systeme · Fenster · Fassade

Enderstrasse 90 | D-01277 Dresden
Telefon: +49 (0) 351.81186.0
Telefax: +49 (0) 351.81186.11
info@batimet.de | www.batimet.de

| System | Datum | Name | Maßstab | |
|---|-----------------------|--------|----------|------|
| batimet TA35 SK flächenbündig Senk-Klapp Horizontalschnitt Setzholz | Gezeich. 05.07.2019 | Pickel | Ansicht | M1:2 |
| | Gepr. | | Detail | - |
| Beschreibung | Norm | | | |
| Setzholzprofil 120 mm Flügelprofil 53 mm Senk-Klapp-Beschlag | Zeichnungs-Nr.: 76308 | | Index: A | |

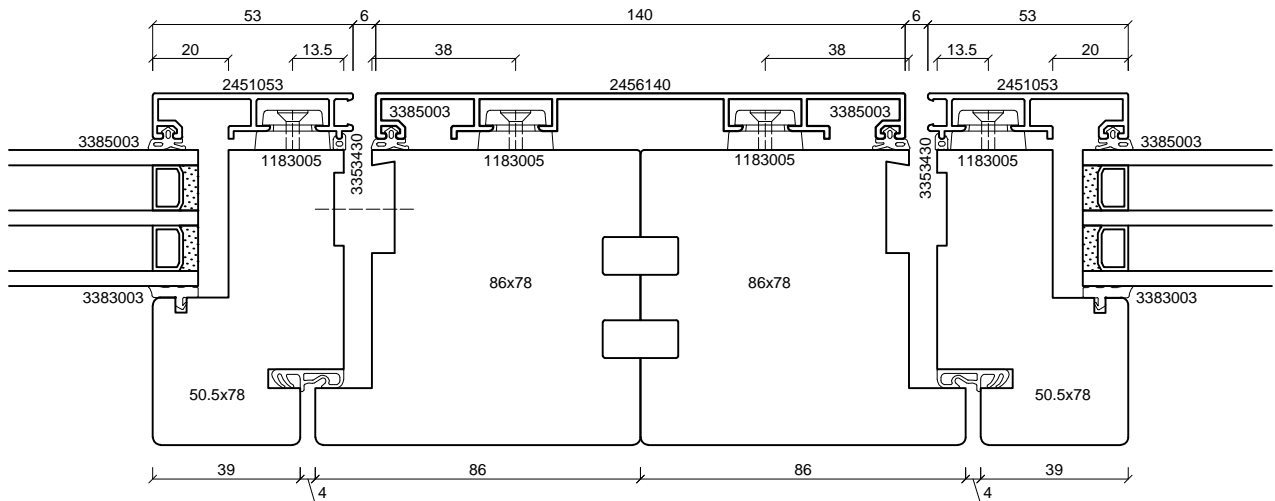
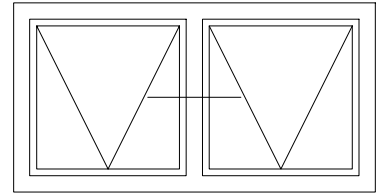

batimet
Holz-Aluminium · Systeme · Fenster · Fassade

Enderstrasse 90 | D-01277 Dresden
Telefon: +49 (0) 351.81186.0
Telefax: +49 (0) 351.81186.11
info@batimet.de | www.batimet.de

| System | Datum | Name | Maßstab | |
|---|-----------------------|--------|----------|------|
| batimet TA35 SK flächenbündig Senk-Klapp Horizontalschnitt Setzholz | Gezeich. 05.07.2019 | Pickel | Ansicht | M1:2 |
| | Gepr. | | Detail | - |
| Beschreibung | Norm | | | |
| Setzholzprofil 140 mm Flügelprofil 53 mm Senk-Klapp-Beschlag | Zeichnungs-Nr.: 76309 | | Index: A | |

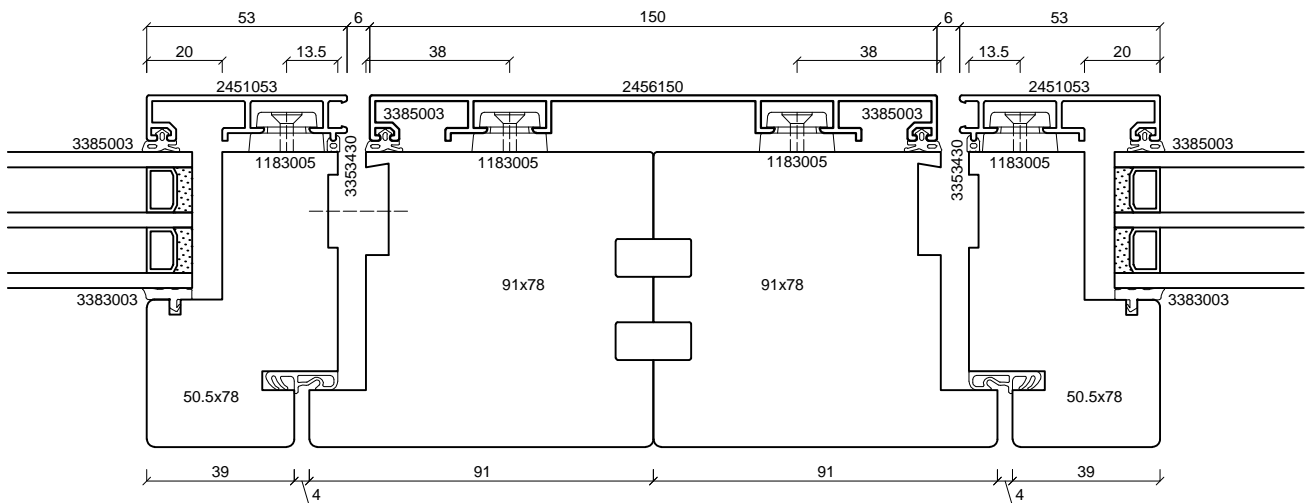
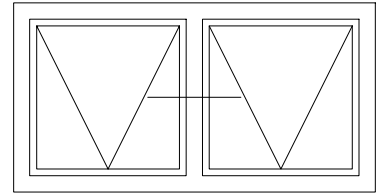

batimet
Holz-Aluminium · Systeme · Fenster · Fassade

Enderstrasse 90 | D-01277 Dresden
Telefon: +49 (0) 351.81186.0
Telefax: +49 (0) 351.81186.11
info@batimet.de | www.batimet.de

| | | | | | |
|---|-----------------------|------------|--------|----------|------|
| System | | Datum | Name | Maßstab | |
| batimet TA35 SK flächenbündig Senk-Klapp Horizontalschnitt Setzholz | Gezeich. | 05.07.2019 | Pickel | Ansicht | M1:2 |
| | Gepr. | | | Detail | - |
| Beschreibung | Norm | | | | |
| Setzholzprofil 150 mm Flügelprofil 53 mm Senk-Klapp-Beschlag | Zeichnungs-Nr.: 76310 | | | Index: A | |

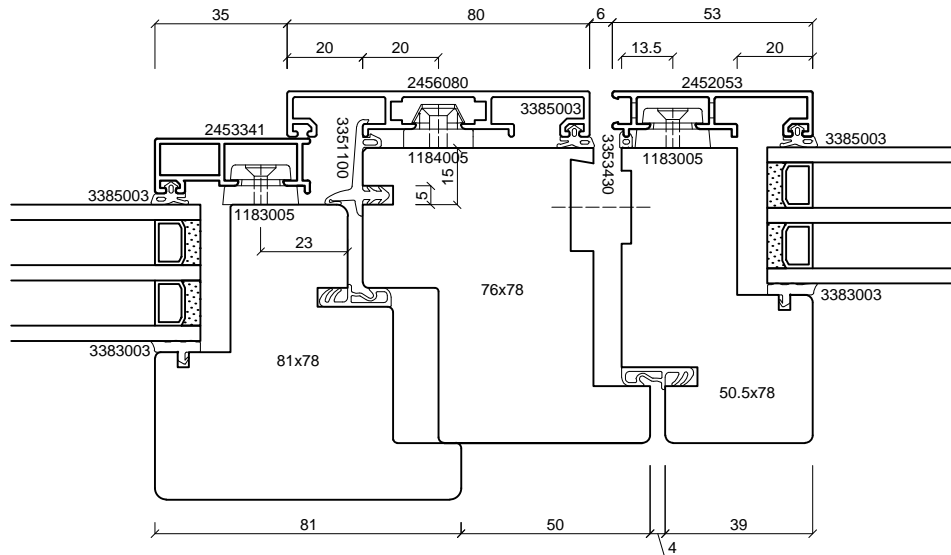
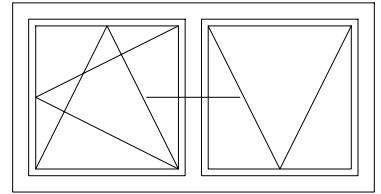

batimet
Holz-Aluminium · Systeme · Fenster · Fassade

Enderstrasse 90 | D-01277 Dresden
Telefon: +49 (0) 351.81186.0
Telefax: +49 (0) 351.81186.11
info@batimet.de | www.batimet.de

| System | Datum | Name | Maßstab | |
|---|-----------------------|--------|----------|------|
| batimet TA35 SK flächenbündig Senk-Klapp Horizontalschnitt Setzholz | Gezeich. 05.07.2019 | Pickel | Ansicht | M1:2 |
| | Gepr. | | Detail | - |
| Beschreibung | Norm | | | |
| Setzholzprofil 100 mm Flügelprofil 53 mm Senk-Klapp-Beschlag | Zeichnungs-Nr.: 76318 | | Index: A | |

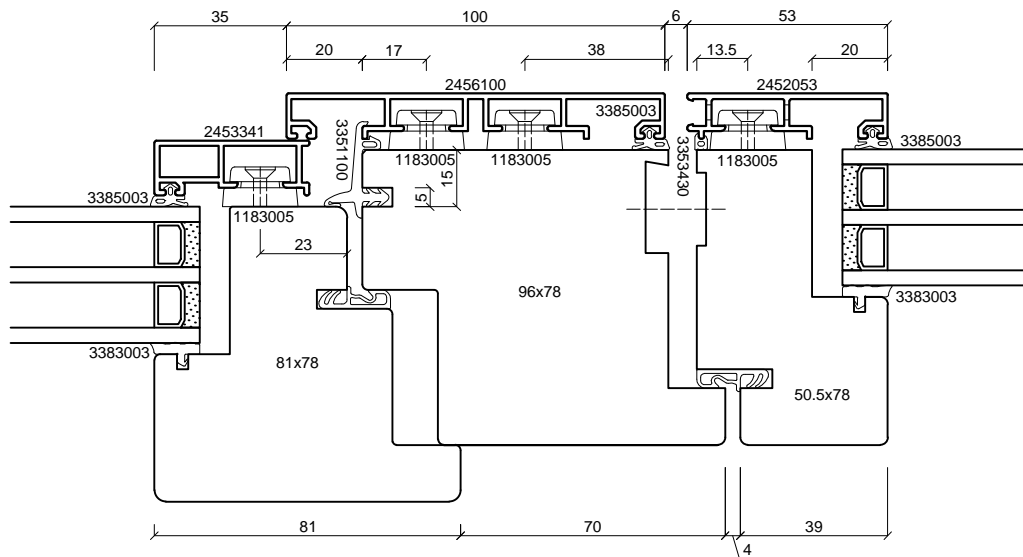
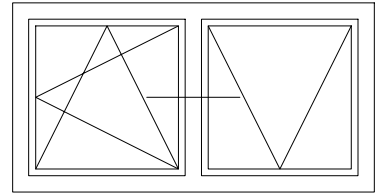

batimet
Holz-Aluminium · Systeme · Fenster · Fassade

Enderstrasse 90 | D-01277 Dresden
Telefon: +49 (0) 351.81186.0
Telefax: +49 (0) 351.81186.11
info@batimet.de | www.batimet.de

| | | | | | |
|---|-----------------------|------------|--------|----------|------|
| System | | Datum | Name | Maßstab | |
| batimet TA35 SK flächenbündig Senk-Klapp Horizontalschnitt Setzholz | Gezeich. | 05.07.2019 | Pickel | Ansicht | M1:2 |
| | Gepr. | | | Detail | - |
| Beschreibung | Norm | | | | |
| Setzholzprofil 100 mm Flügelprofil 53 mm Senk-Klapp-Beschlag | Zeichnungs-Nr.: 76311 | | | Index: A | |

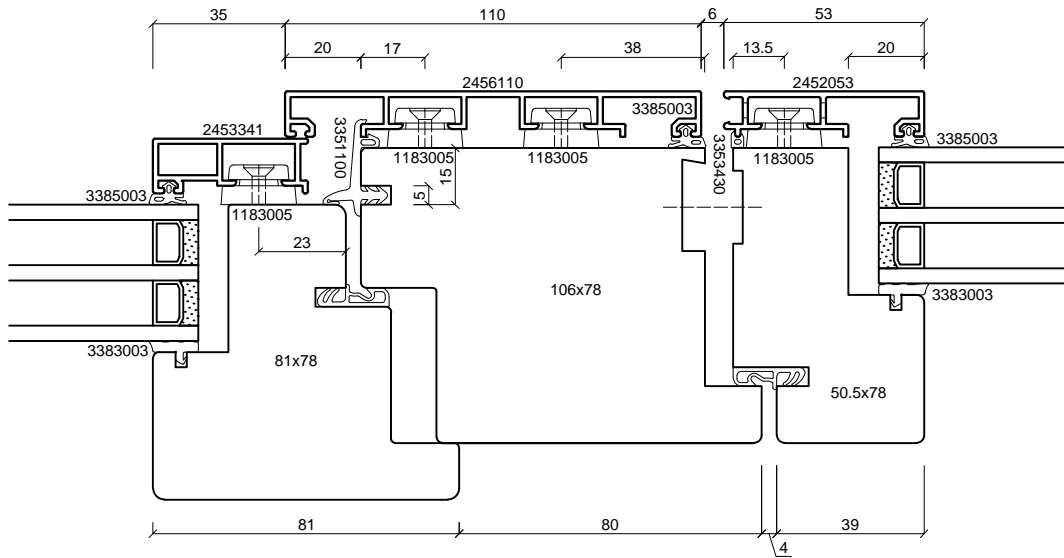
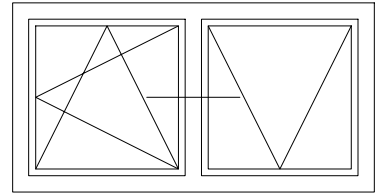

batimet
Holz-Aluminium · Systeme · Fenster · Fassade

Enderstrasse 90 | D-01277 Dresden
Telefon: +49 (0) 351.81186.0
Telefax: +49 (0) 351.81186.11
info@batimet.de | www.batimet.de

| System | Datum | Name | Maßstab | |
|---|-----------------------|--------|----------|------|
| batimet TA35 SK flächenbündig Senk-Klapp Horizontalschnitt Setzholz | Gezeich. 05.07.2019 | Pickel | Ansicht | M1:2 |
| | Gepr. | | Detail | - |
| Beschreibung | Norm | | | |
| Setzholzprofil 110 mm Flügelprofil 53 mm Senk-Klapp-Beschlag | Zeichnungs-Nr.: 76312 | | Index: A | |

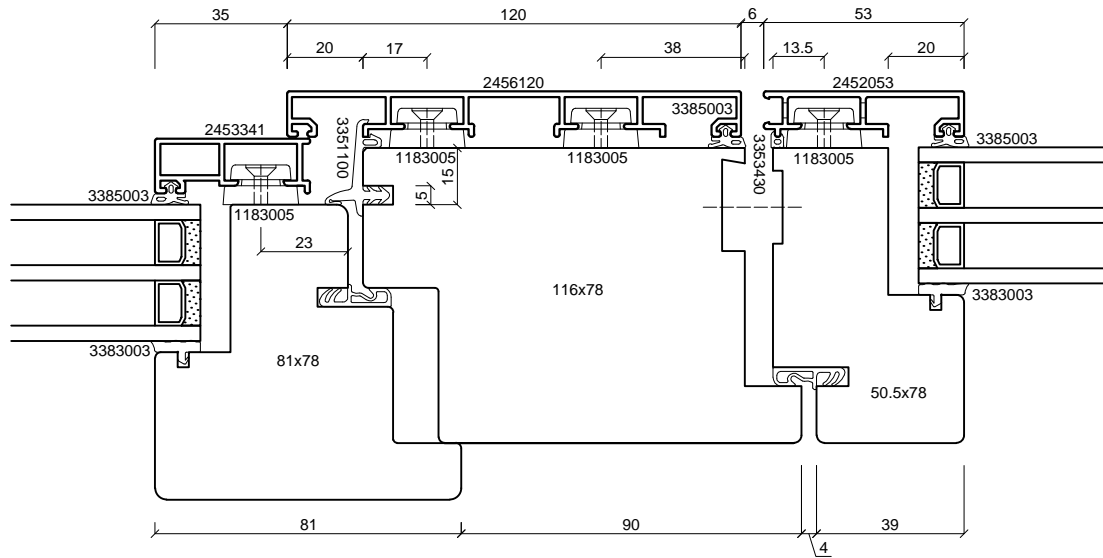
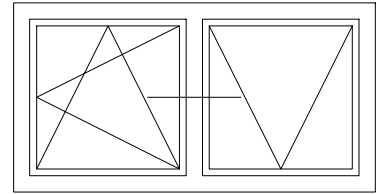

batimet
Holz-Aluminium · Systeme · Fenster · Fassade

Enderstrasse 90 | D-01277 Dresden
Telefon: +49 (0) 351.81186.0
Telefax: +49 (0) 351.81186.11
info@batimet.de | www.batimet.de

| | | | | | | |
|---|-----------------------|------------|--------|--|----------|------|
| System | | Datum | Name | | Maßstab | |
| batimet TA35 SK flächenbündig Senk-Klapp Horizontalschnitt Setzholz | Gezeich. | 05.07.2019 | Pickel | | Ansicht | M1:2 |
| Beschreibung | Gepr. | | | | Detail | - |
| Setzholzprofil 120 mm Flügelprofil 53 mm Senk-Klapp-Beschlag | Norm | | | | | |
| | Zeichnungs-Nr.: 76313 | | | | Index: A | |

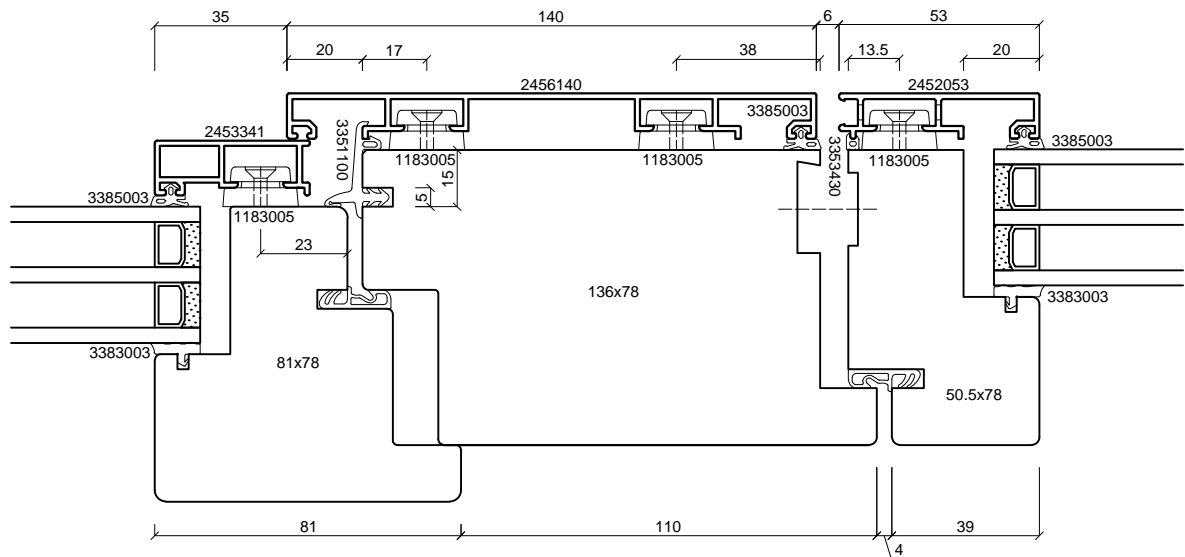
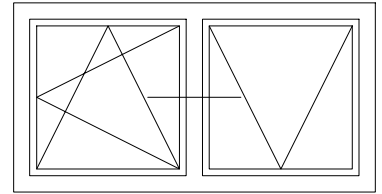

batimet
Holz-Aluminium · Systeme · Fenster · Fassade

Enderstrasse 90 | D-01277 Dresden
Telefon: +49 (0) 351.81186.0
Telefax: +49 (0) 351.81186.11
info@batimet.de | www.batimet.de

| | | | | | |
|---|-----------------------|------------|--------|----------|------|
| System | | Datum | Name | Maßstab | |
| batimet TA35 SK flächenbündig Senk-Klapp Horizontalschnitt Setzholz | Gezeich. | 05.07.2019 | Pickel | Ansicht | M1:2 |
| | Gepr. | | | Detail | - |
| Beschreibung | Norm | | | | |
| Setzholzprofil 140 mm Flügelprofil 53 mm Senk-Klapp-Beschlag | Zeichnungs-Nr.: 76314 | | | Index: A | |

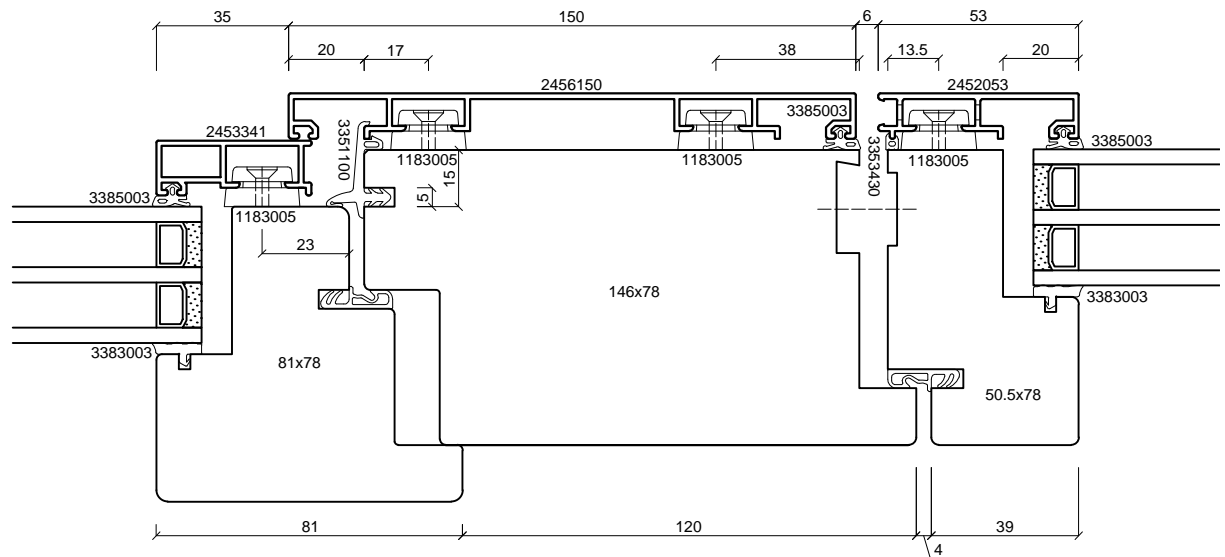
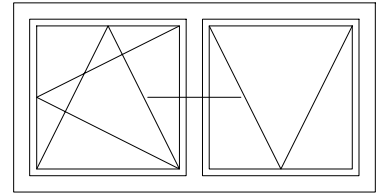

batimet
Holz-Aluminium · Systeme · Fenster · Fassade

Enderstrasse 90 | D-01277 Dresden
Telefon: +49 (0) 351.81186.0
Telefax: +49 (0) 351.81186.11
info@batimet.de | www.batimet.de

| System | Datum | Name | Maßstab | |
|---|-----------------------|------------|---------|--------------|
| batimet TA35 SK flächenbündig Senk-Klapp Horizontalschnitt Setzholz | Gezeich. | 05.07.2019 | Pickel | Ansicht M1:2 |
| | Gepr. | | | Detail - |
| Beschreibung | Norm | | | |
| Setzholzprofil 150 mm Flügelprofil 53 mm Senk-Klapp-Beschlag | Zeichnungs-Nr.: 76315 | | | Index: A |

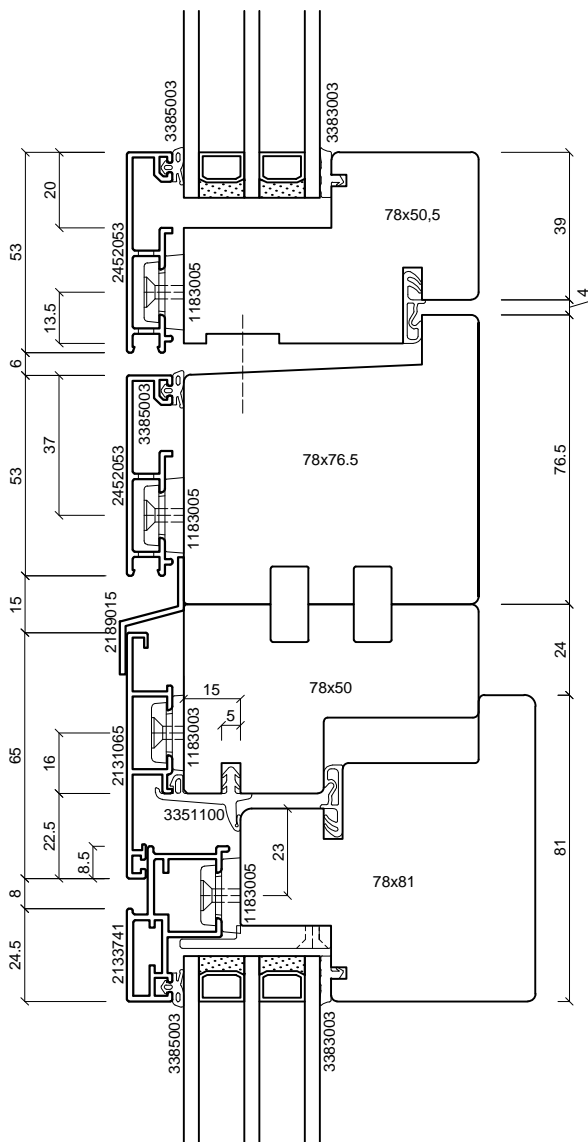
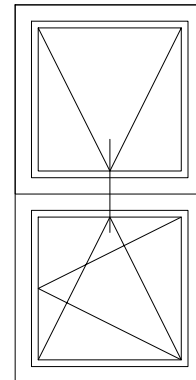

batimet
Holz-Aluminium · Systeme · Fenster · Fassade

Enderstrasse 90 | D-01277 Dresden
Telefon: +49 (0) 351.81186.0
Telefax: +49 (0) 351.81186.11
info@batimet.de | www.batimet.de

| | | | | | | |
|---|----------|-----------------------|--------|--|----------|------|
| System | | Datum | Name | | Maßstab | |
| batimet TA35 SK flächenbündig Senk-Klapp Vertikalschnitt Kopplung | Gezeich. | 05.07.2019 | Pickel | | Ansicht | M1:2 |
| | Gepr. | | | | Detail | - |
| Beschreibung | Norm | | | | | |
| Kämpferprofil 150 mm Flügelprofil 53 mm / 65 mm Senk-Klapp-Beschlag | | Zeichnungs-Nr.: 76501 | | | Index: A | |